

MANUAL DE COMUNICAÇÃO VISUAL DO SISTEMA REGULAR COMUM E SELETIVO

ÍNDICE

1. Introdução	03	21. Placas internas de legislação - Desembarque fora do ponto	31
2. Padrão Cromático	04	22. Adesivo Lei Antifumo	32
3. Logotipo da EMTU	05	23. Comunicação de Acessibilidade	33
4. Logotipo do Governo de São Paulo	06	24. Letreiros digitais	34
5. Marca Metropolitano	07	25. Placa de Tarifa e Itinerário - Frontal	35
6. Aplicações Laterais - Ônibus Convencional, Padron e Articulado e Midi-ônibus	08	26. Placa de Tarifa e Itinerário - Lateral	36
7. Aplicações Laterais - Micro-ônibus e Mini-ônibus	11	27. Placa de Tarifa e Itinerário - Traseira	37
8. Aplicações Laterais - Empresas Permissionárias	14	28. Placa de Assentos Reservados	38
9. Siglas das Empresas Permissionárias	16	29. Placa de Área Reservada	39
10. Atendimento ao Cliente - Concessionárias	17	30. Instruções para fixação da cadeira de rodas.....	40
11. Atendimento ao Cliente - EMTU	18	31. Dispositivos Refletivos	41
12. Disque-Denúncia Traseiro	19	32. Sistema Regular - Comum - Componentes	42
13. Adesivo Ar-Condicionado	20	33. Sistema Regular - Comum - Ônibus	43
14. Adesivo Velocidade Máxima Permitida	22	34. Sistema Regular - Comum - Micro-ônibus e Mini-ônibus	48
15. Tampa da Caixa de Letreiro	23	35. Sistema Regular - Comum - Ônibus com três portas	53
16. Disque-Denúncia Interno - Opção 1	24	36. Sistema Regular - Comum - Ônibus Articulado	58
17. Disque-Denúncia Interno - Opção 2	25	37. Sistema Regular - Comum - Ônibus com portas nas duas laterais	63
18. Placas de Tarifas Internas	26	38. Sistema Regular - Seletivo - Componentes	68
19. Placas internas de legislação	29	39. Sistema Regular - Seletivo - Ônibus	69
20. Placas Internas de legislação - Transporte de animais domésticos	30	40. Sistema Regular - Seletivo - Micro-ônibus e Midi-ônibus	74
		41. Controle de Versões	79

1. Introdução

Este Manual de Comunicação Visual tem por objetivo padronizar e normatizar a identidade visual do sistema de transporte a cargo da EMTU/SP, pelo Sistema Regular Comum e Seletivo, tendo como diretriz a utilização da marca do Sistema de Transportes Metropolitanos, aprovado pela Secretaria de Estado dos Transportes Metropolitanos.

O Manual programa o uso da Identidade Metropolitana, por meio da definição dos elementos institucionais (marca METROPOLITANO, logotipos da EMTU e do Governo de São Paulo, família tipográfica, versões de uso e aplicações, diagramas construtivos, padrões cromáticos, pictogramas etc.), suas combinações, dimensionamento e formas de aplicação nos diversos componentes do sistema.

O documento organiza todas as informações, mensagens e simbologias gráficas necessárias à perfeita execução e implantação do Sistema de Identidade Metropolitana. É importante salientar que, devido a variedade de carrocerias existentes, as adaptações na pintura dos veículos devem estar de acordo com as propostas apresentadas, devendo-se preservar principalmente a aplicação da marca ou parte dela em todas as faces dos veículos, evitando recortes, especialmente nas portas, vidros, rodas, janelas, etc.









Os exemplos deste manual estão direcionados aos Consórcios, entretanto, a comunicação visual deve ser utilizada de maneira equivalente pelas empresas permissionárias, exceto em casos específicos, onde há aplicações especiais voltadas a elas.

Situações não contempladas neste Manual deverão ser objeto de consulta à Gerência de Marketing Institucional (GMI) da EMTU/SP, por meio do telefone (11) 3113.4848 ou pelo e-mail gmi@emt.sp.gov.br.

Os consórcios e empresas operadoras, encarregadoras e adesivadoras deverão apresentar os projetos de pintura para aprovação da APA antes de sua execução.

2. Padrão Cromático

Tabela Cromática

								
Cor	Prata	Cinza	Cinza Médio	Vermelho	Azul	Amarelo	Branco	Preto
Vinil Adesivo	Silver Ref. 546 EG Série A4 Avery	Dark Grey Ref. 530 EG Série A4 Avery	Grey Ref. 508 EG Série A4 Avery	Medium Red Ref. 523 EG Série A4 Avery	Vivid Blue Ref. 528 EG Série A4 Avery	Primrose Yellow Ref. 504 EG Série A4 Avery	Branco Ref. 501 EG Série A4 Avery	Black Ref. 502 EG Série A4 Avery
	Satin Aluminum Ref. 180-20 Série Controltac 3M Opaque	Dark Grey Ref. 180-41 Série Controltac 3M Opaque		Tomato Red Ref. 180-13 Série Controltac 3M Opaque	Sapphire Blue Ref. 180-37 Série Controltac 3M Opaque	Bright Yellow Ref. 3650-15 Série Controltac 3M Opaque	White Ref. 180-10 Série Controltac 3M Opaque	Black Ref. 180-12 Série Controltac 3M Opaque
	Prata Ref. 214 Série Goldmax Imprimax	Cinza Escuro Ref. 249 Série Goldmax Imprimax		Vermelho Tomate Ref. 206 Série Goldmax Imprimax	Azul Marinho Ref. 202 Série Goldmax Imprimax	Amarelo Médio Ref. 208 Série Goldmax Imprimax	Branco Ref. 200 Série Goldmax Imprimax	Preto Brilhante Ref. 201 Série Goldmax Imprimax
	Silver Ref. 7182 Série Translucent Multi-fix	Dark Gray Ref. 5034 Série Matt Multi-fix		Tomato Red Ref. 5029 Série Matt Multi-fix	Sapphire Blue Ref. 5017 Série Gloss Multi-fix	Yellow Ref. 5038 Série Matt Multi-fix	White Ref. 5026 Série Matt Multi-fix	Gloss Black Ref. 5014 Série Gloss Multi-fix
Tinta Automotiva	Prata EMTU 2003	Cinza EMTU 2003		Vermelho EMTU 2003	Azul EMTU 2003	Amarelo EMTU 2003	Branco EMTU 2003	Preto EMTU 2003
Pantone	421 C	425 C	Cool Gray 8 C	Red 032 C	Reflex Blue C	123C	Branco C	Process Black C

3. Logotipo da EMTU



Tabela Cromática

Cor	Azul	Vermelho	Cinza Médio	Branco
Vinil Adesivo	Vivid Blue Ref. 528 EG Série A4 Avery	Medium Red Ref. 523 EG Série A4 Avery	Grey Ref. 508 EG Série A4 Avery	Branco Ref. 501 EG Série A4 Avery
	Sapphire Blue Ref. 180-37 Série Controltac 3M Opaque	Tomato Red Ref. 180-13 Série Controltac 3M Opaque		White Ref. 180-10 Série Controltac 3M Opaque
	Azul Marinho Ref. 202 Série Goldmax Imprimax	Vermelho Tomate Ref. 206 Série Goldmax Imprimax		Branco Ref. 200 Série Goldmax Imprimax
	Sapphire Blue Ref. 5017 Série Gloss Multi-fix	Tomato Red Ref. 5029 Série Matt Multi-fix		White Ref. 5026 Série Matt Multi-fix
Tinta Automotiva	Azul EMTU 2003	Vermelho EMTU 2003		Branco EMTU 2003
Pantone	Reflex Blue C	Red 032 C	Cool Gray 8 C	Branco C

Nota:





1. Não deverão existir fios de contorno ou arremate separando as cores.

4. Logotipo do Governo de São Paulo

Aplicação em adesivo transparente ou recortado



Diagramação e Esquema de Cores
Micro-ônibus e Mini-ônibus

	C	M	Y	K	R	G	B	PANTONE
	9	98	100	0	220	40	40	485 C
	C	M	Y	K	R	G	B	PANTONE
	86	18	100	4	11	146	71	347 C
	C	M	Y	K	R	G	B	PANTONE
	3	22	100	0	247	197	32	123 C
	C	M	Y	K	R	G	B	PANTONE
	0	0	0	100	35	31	32	Process Black C
	C	M	Y	K	R	G	B	PANTONE
	35	28	29	30	128	129	129	444 C



Diagramação e Esquema de Cores
Ônibus Convencional, Padron, Articulado e Midi-ônibus

Nota:

1. Não deverão existir fios de contorno ou arremate separando as cores.

5. Marca Metropolitano

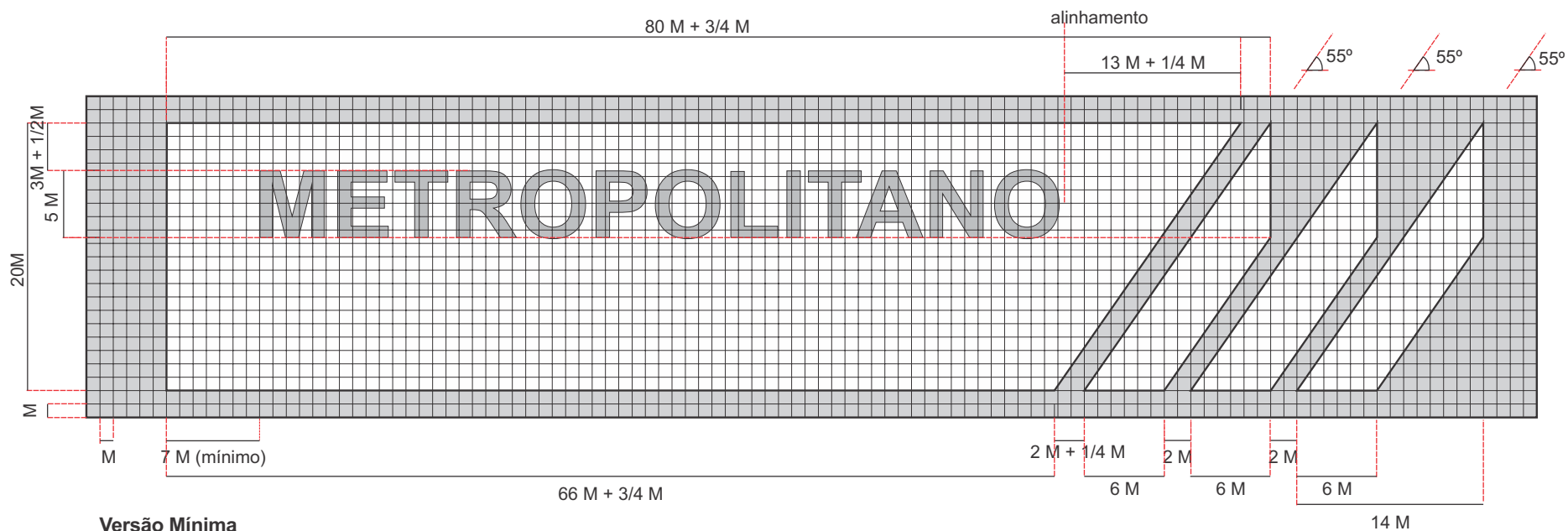

Área de não Interferência

Notas:

- 1. Não deverão existir fios de contorno ou arremate separando as cores.
- 2. As medidas apresentadas estão em módulos (M).

6. Aplicações Laterais - Ônibus Convencional, Padron, Articulado e Midi-ônibus

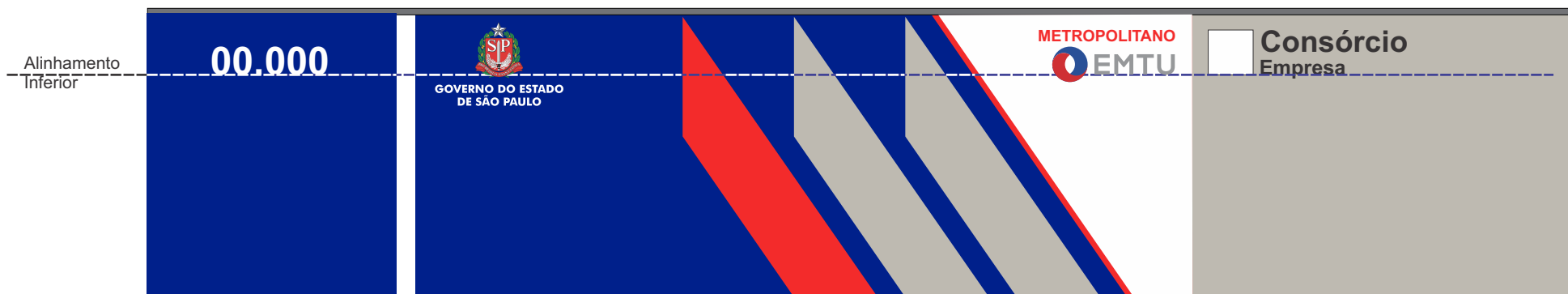

Aplicações Laterais

Prefixo lateral
 Pintura ou vinil adesivo
 Fonte Helvética Bold
 Cor Branco

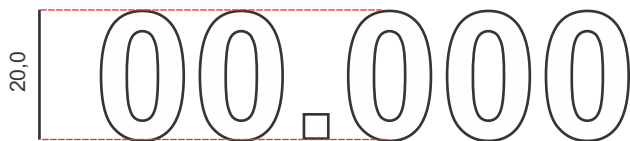

Prefixo lateral - Diagramação
 Ônibus Convencional, Padron, Articulado e Midi-ônibus

Notas:

1. Não deverão existir fios de contorno ou arremate separando as cores.
2. As medidas apresentadas estão em centímetros.
3. A lateral esquerda terá a mesma diagramação, de forma espelhada.

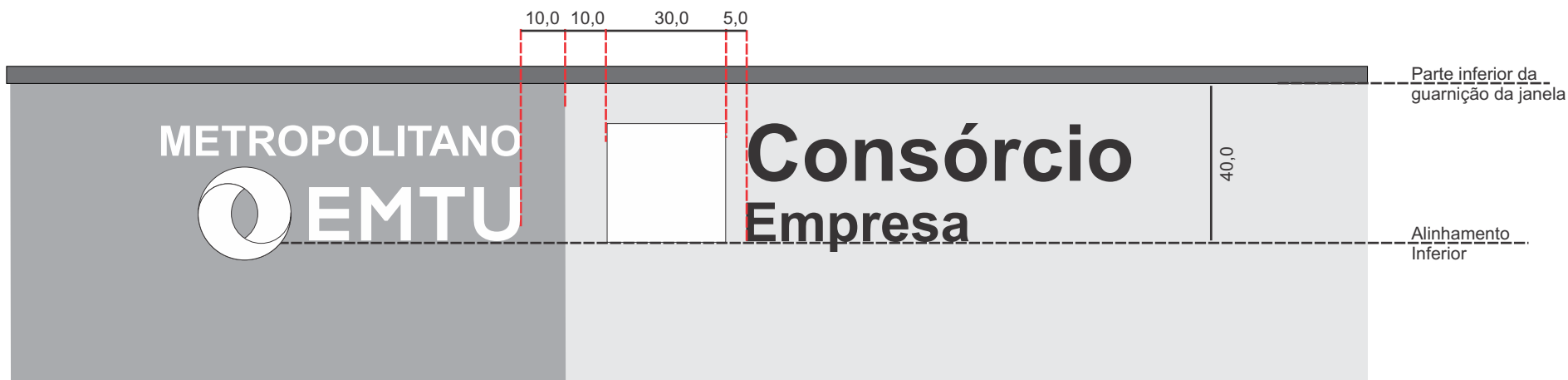

Aplicações Laterais - Ônibus Convencional, Padron, Articulado e Midi-ônibus

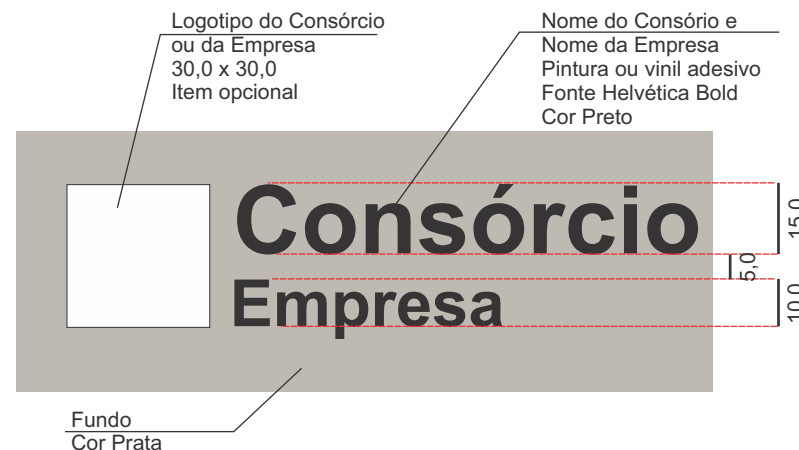
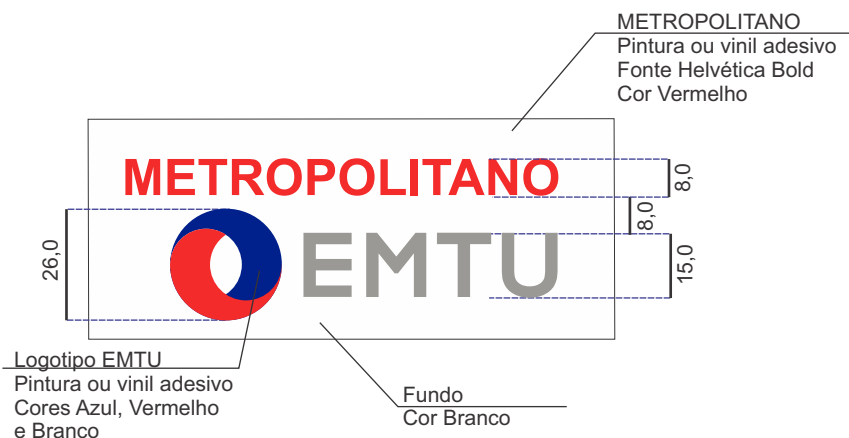

Notas:

1. A utilização do logotipo do Consórcio ou da Empresa é opcional. Caso o operador deseje utilizar os dois, o logotipo da empresa deverá ser utilizado abaixo do nome da consorciada.
2. Não deverão existir fios de contorno ou arremate separando as cores.
3. As medidas apresentadas estão em centímetros.
4. A lateral esquerda terá a mesma diagramação, de forma espelhada.

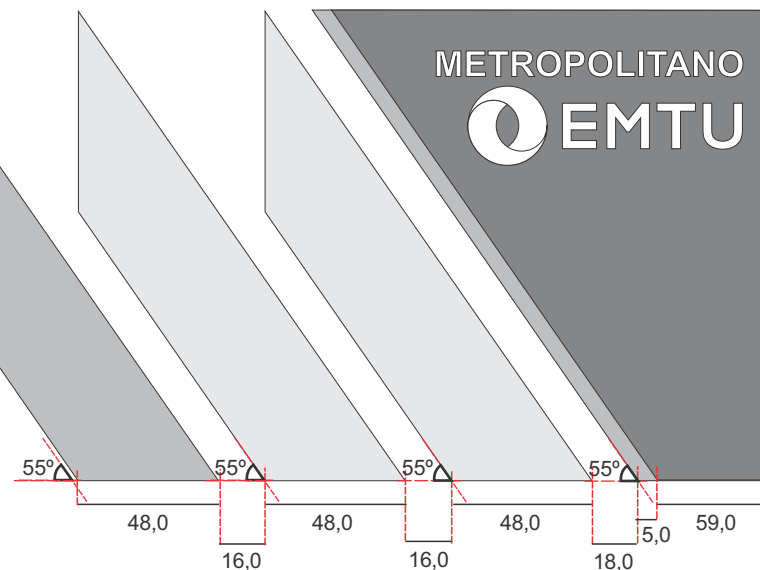
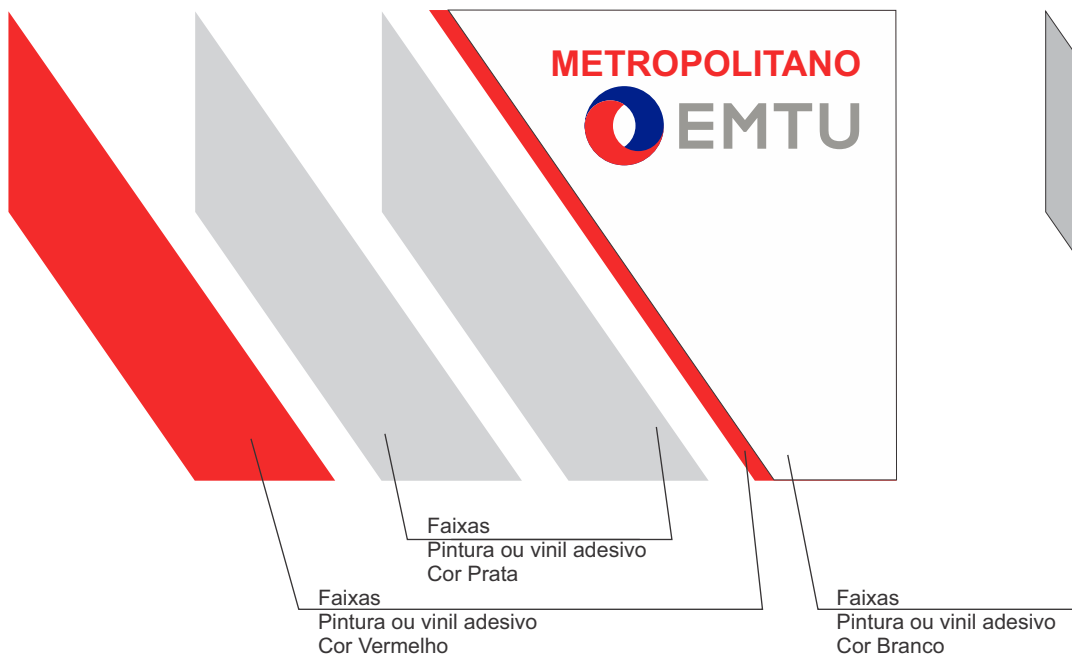

Faixa Metropolitano - Diagramação
Ônibus Convencional, Padron, Articulado e Midi-ônibus

Aplicação Seta/ Saída - Entrada
Ônibus Convencional, Padron, Articulado e Midi-ônibus

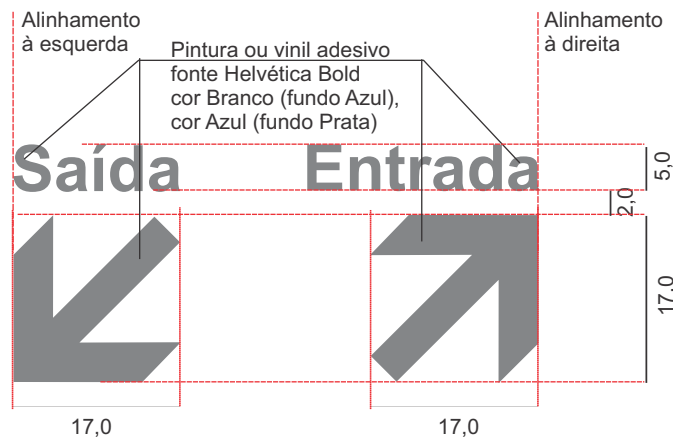

Sinalização de Wi-fi

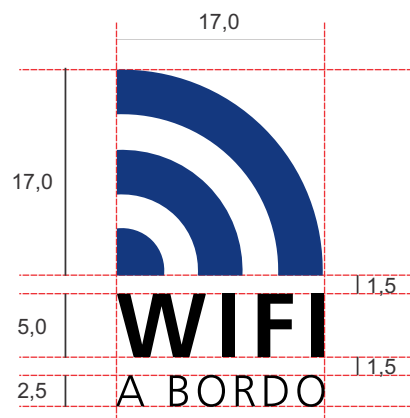

Notas:

1. Não deverão existir fios de contorno ou arremate separando as cores.
2. As medidas apresentadas estão em centímetros.
3. A lateral esquerda terá a mesma diagramação, de forma espelhada.

7. Aplicações Laterais - Micro-ônibus e Mini-ônibus

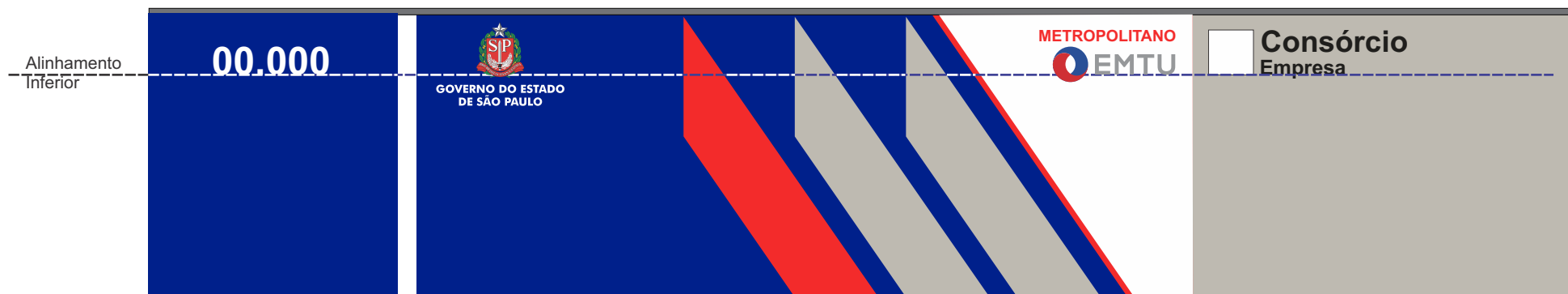

Aplicações Laterais

Prefixo lateral
 Pintura ou vinil adesivo
 Fonte Helvética Bold
 Cor Branco

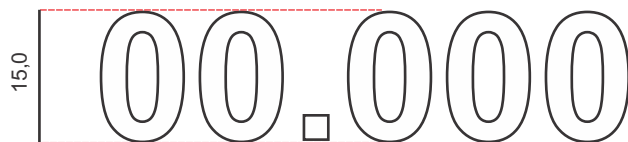

Prefixo lateral - Diagramação
 Micro-ônibus e Mini-ônibus

Notas:

1. Não deverão existir fios de contorno ou arremate separando as cores.
2. As medidas apresentadas estão em centímetros.
3. A lateral esquerda terá a mesma diagramação, de forma espelhada.

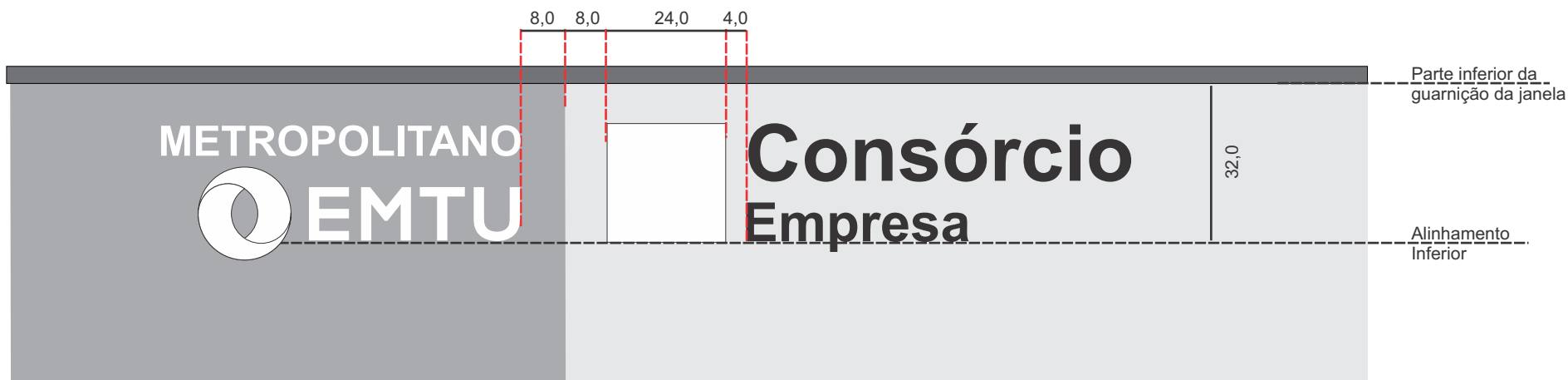

Aplicações Laterais - Micro-ônibus e Mini-ônibus

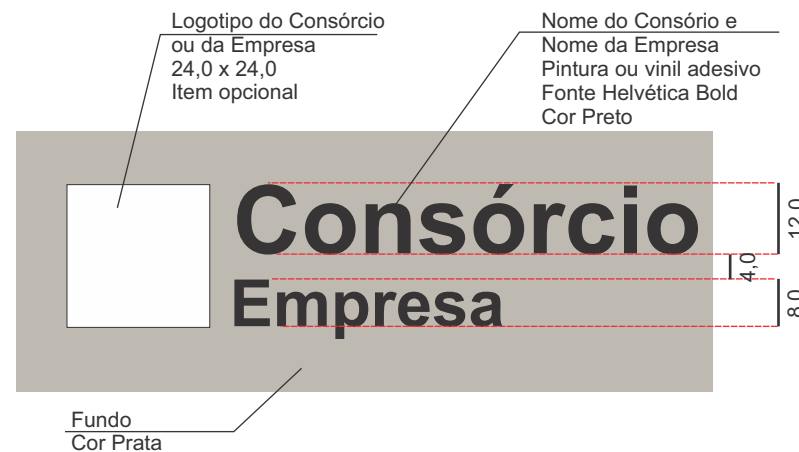
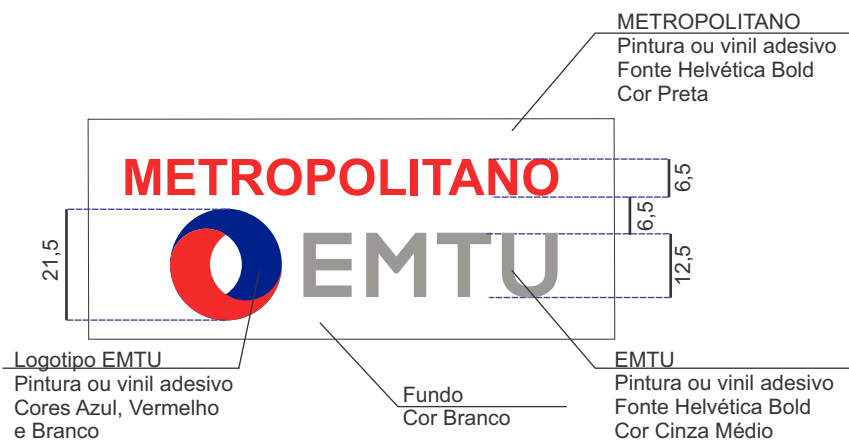

Notas:

1. A utilização do logotipo do Consórcio ou da Empresa é opcional. Caso o operador deseje utilizar os dois, o logotipo da empresa deverá ser utilizado abaixo do nome da consorciada.
2. Não deverão existir fios de contorno ou arremate separando as cores.
3. As medidas apresentadas estão em centímetros.
4. A lateral esquerda terá a mesma diagramação, de forma espelhada.

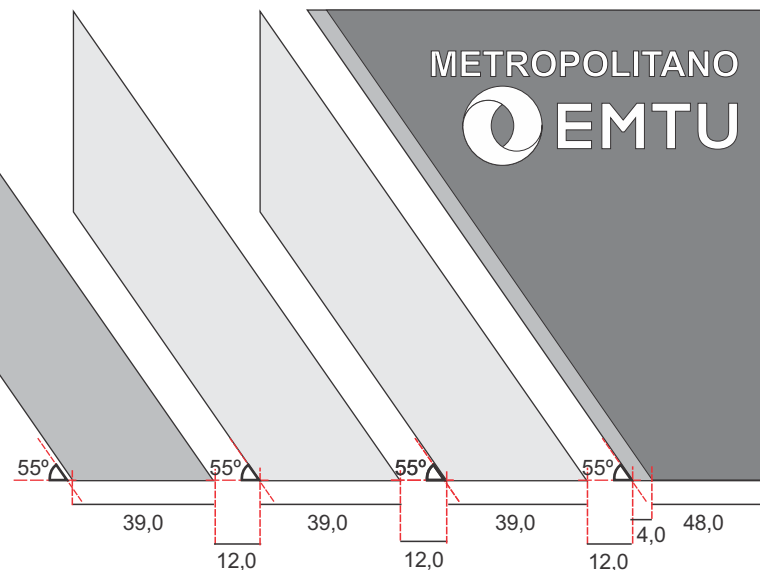
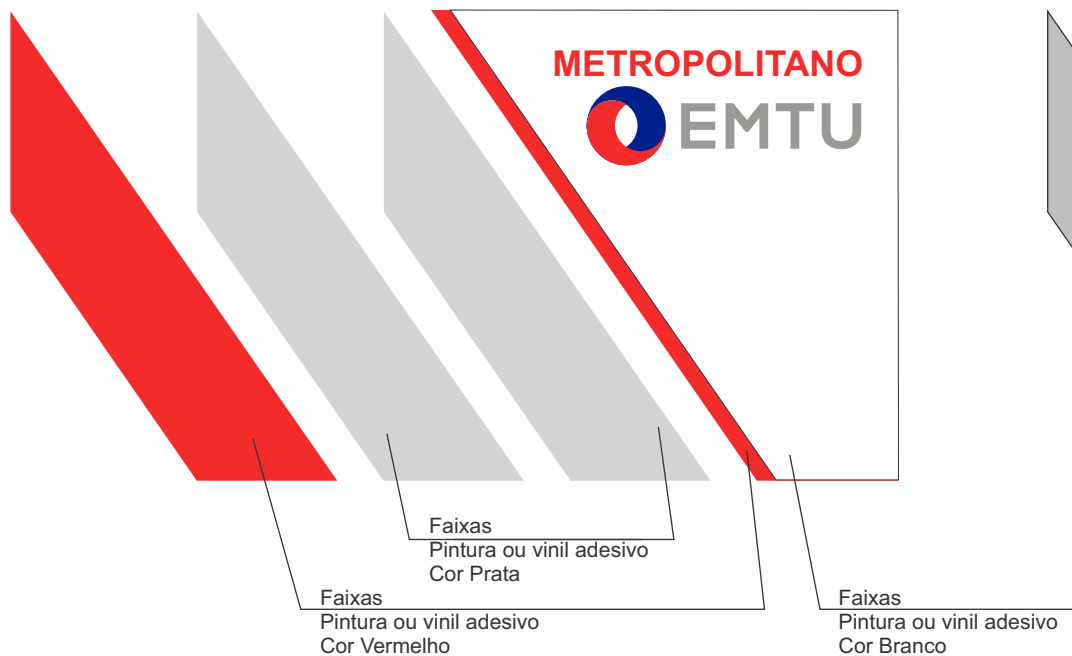

Faixa Metropolitano - Diagramação Micro-ônibus e Mini-ônibus

Aplicação Seta/ Saída - Entrada Micro-ônibus e Mini-ônibus

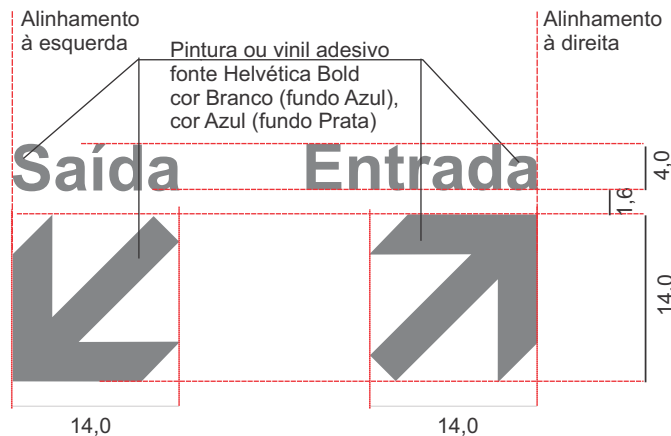

Sinalização de Wi-fi

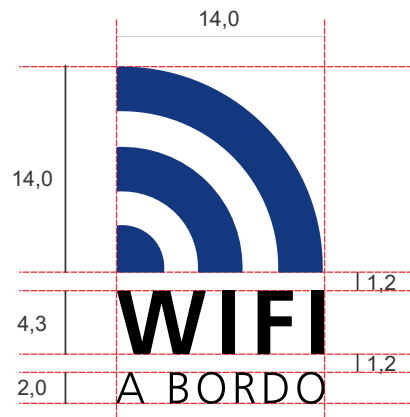

Notas:

1. Não deverão existir fios de contorno ou arremate separando as cores.
2. As medidas apresentadas estão em centímetros.
3. A lateral esquerda terá a mesma diagramação, de forma espelhada.

8. Aplicações Laterais - Empresas Permissonárias

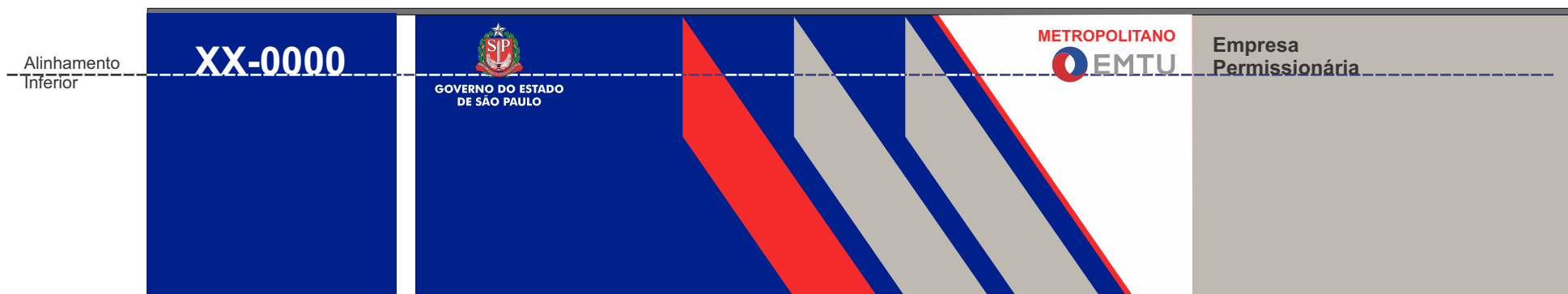

Aplicações Laterais

Prefixo lateral
Pintura ou vinil adesivo
Fonte Helvética Bold
Cor Branco

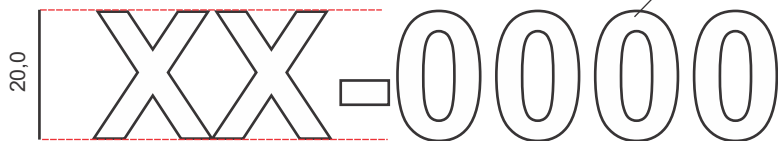

Prefixo lateral - Diagramação
Ônibus Convencional, Padron, Articulado e Midi-ônibus



Prefixo lateral - Diagramação
Micro-ônibus e Mini-ônibus

Notas:

1. Não deverão existir fios de contorno ou arremate separando as cores.
2. As medidas apresentadas estão em centímetros.
3. A lateral esquerda terá a mesma diagramação, de forma espelhada.
4. As letras dos prefixos são dadas na pág. 16.



Aplicações Laterais - Empresas Permissionárias
Ônibus Convencional, Padron, Articulado e Midi-ônibus



Aplicações Laterais - Empresas Permissionárias
Micro-ônibus e Mini-ônibus

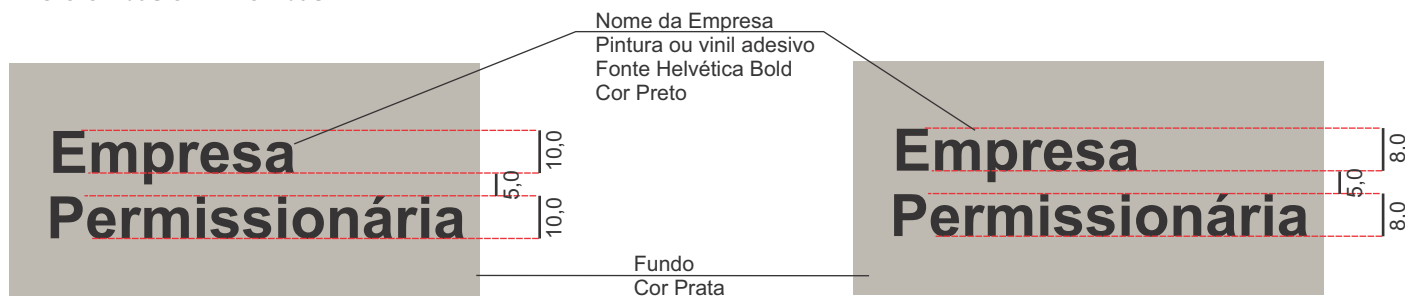

Aplicações Laterais - Empresas Permissionárias
Ônibus Convencional, Padron, Articulado e Midi-ônibus

Aplicações Laterais - Empresas Permissionárias
Micro-ônibus e Mini-ônibus

Notas:

1. Não deverão existir fios de contorno ou arremate separando as cores.
2. As medidas apresentadas estão em centímetros.
3. A lateral esquerda terá a mesma diagramação, de forma espelhada.

9. Empresas Permissionárias

Região Metropolitana da Baixada Santista

Bertioga BE
Breda BR
Intersul IS
Piracicabana (Cub.) PC
Piracicabana (Pr. Gr.) PG
Piracicabana (S. Vic.) PS
Translitoral TL

Região Metropolitana de Sorocaba

Vila Elvio VE
Rápido Luxo Campinas RL
São João SJ
Tieteense Turismo TT
VB VB
Viação Calvip VC
Viação Piracema VP
São Roque SR

Região Metropolitana de São Paulo

EAOSA EA
Next Mobilidade NM
Ribeirão Pires RP
Rigras RI
Tucuruvi TU
VIPE VI

Região Metropolitana de Campinas

Ava AV
Boa Vista BV
Campestre VC
Fênix FX
Jota Jota JJ
Metropolis MP
Ouro Verde OV
Rápido Luxo RL
Rosa dos Ventos RV
Salamanca SA
VB VB

Região Metropolitana do Vale do Paraíba / Litoral Norte

ABC Transportes
Exp. Gardênia
Exp. Redenção
Jacareí
Litorânea
Pássaro Marron
Rodoviário São José
Santa Branca
Trans-Cinter

10. Atendimento ao Cliente - Concessionária

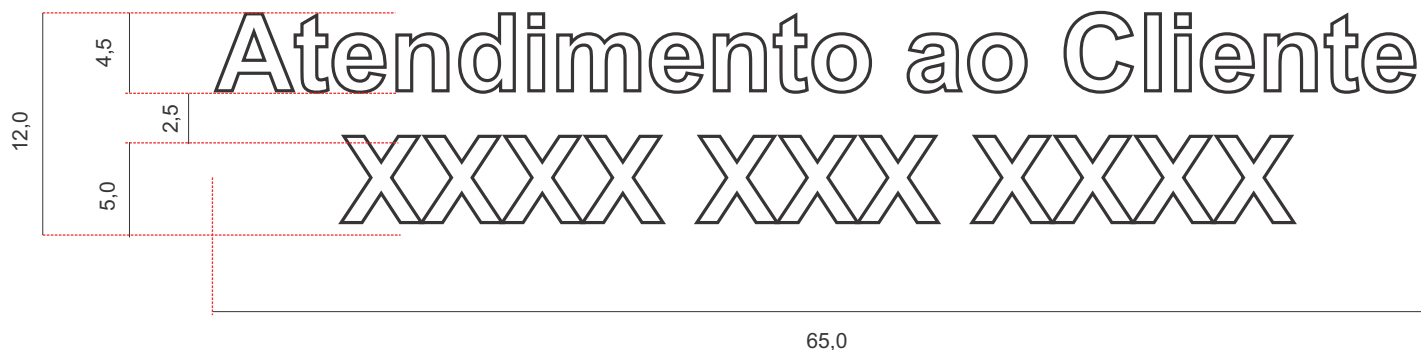

Ônibus Convencional, Padron, Articulado e Midi-ônibus



Aplicação Traseira
Fonte Helvética Bold
Cor Branco
Pintura ou Vinil Adesivo

Micro-ônibus e Mini-ônibus

Notas:

1. Não deverão existir fios de contorno ou arremate separando as cores.
2. As medidas apresentadas estão em centímetros.

11. Atendimento ao Cliente - EMTU

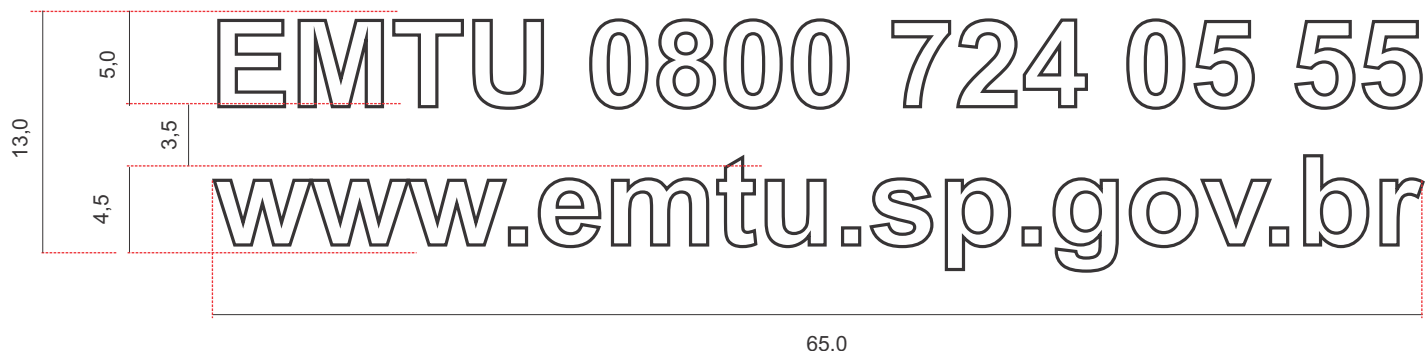

Ônibus Convencional, Padron, Articulado e Midi-ônibus

Aplicação Traseira
Fonte Helvética Bold
Cor Branco
Pintura ou Vinil Adesivo

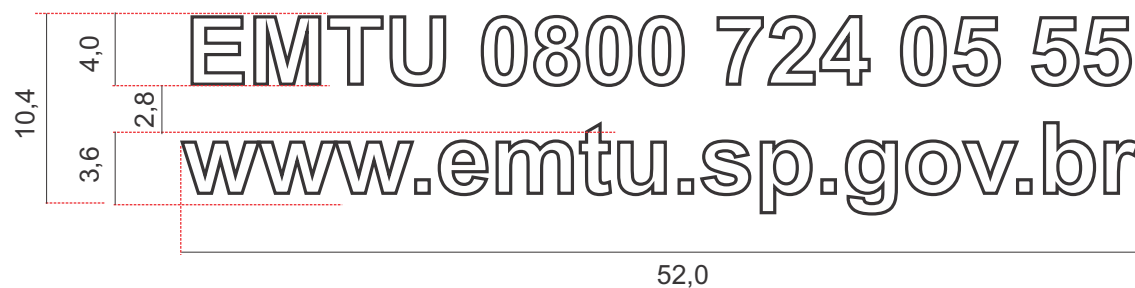

Micro-ônibus e Mini-ônibus

Notas:

1. Não deverão existir fios de contorno ou arremate separando as cores.
2. As medidas apresentadas estão em centímetros.

12. Disque-Denúncia Traseiro

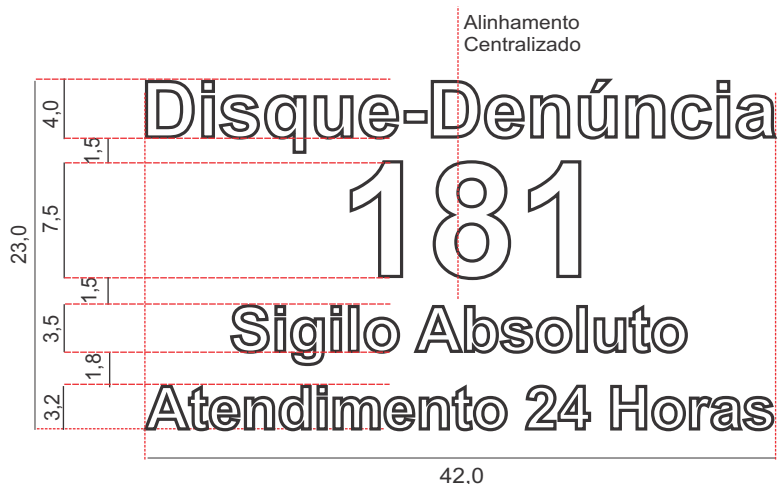

Disque - Denúncia - Opção 1 - Ônibus Convencional, Padron, Articulado e Midi-ônibus

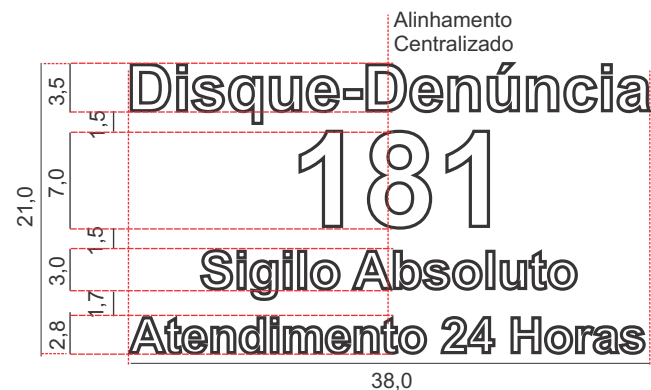

Disque - Denúncia - Opção 1 - Micro-ônibus e Mini-ônibus

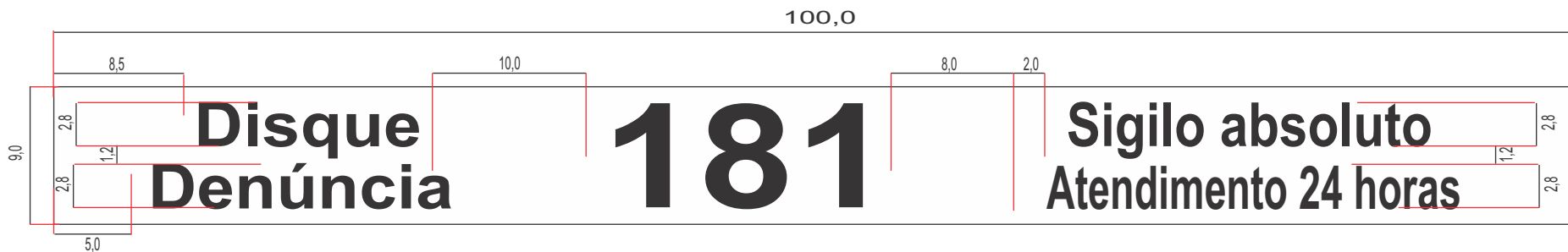

Disque - Denúncia - Opção 2

Disque - Denúncia - Opção 1
 Aplicação Traseira
 Fonte Helvética Bold
 Cor Branco
 Pintura ou Vinil Adesivo

Disque - Denúncia - Opção 2
 Aplicação Traseira
 Fonte Helvética Bold
 Cor Preto
 Faixa Adesiva
 Cor Branco
 Adesivada sobre o vidro traseiro ou abaixo dele, na lataria.

Todos os veículos devem conter o telefone do Disque - Denúncia na parte traseira, sendo de escolha da Operadora a opção 1 ou 2.

Notas:

1. Não deverão existir fios de contorno ou arremate separando as cores.
2. As medidas apresentadas estão em centímetros.
3. A faixa do Disque-Denúncia deverá ser adaptada à traseira do veículo.

13. Adesivo Ar-Condicionado

Aplicação nas duas laterais

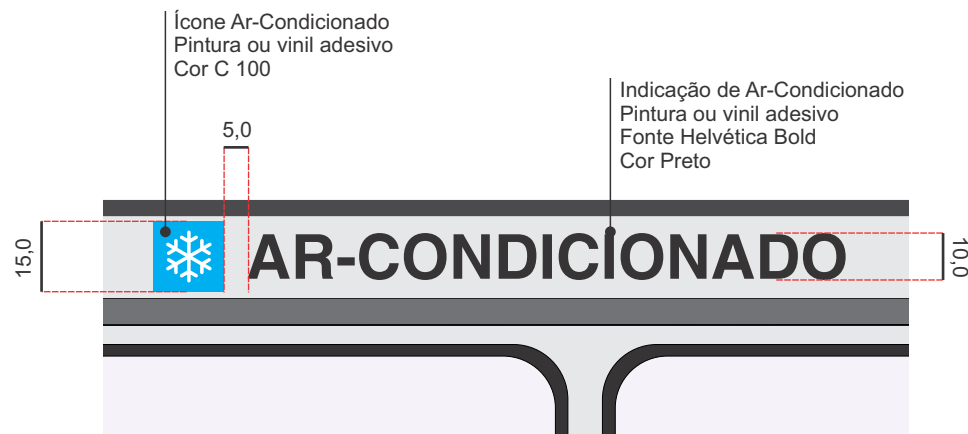

Aplicações Laterais - Empresas Permissionárias
Ônibus Convencional, Padron, Articulado e Midi-ônibus



Aplicações Laterais - Empresas Permissionárias
Micro-ônibus e Mini-ônibus

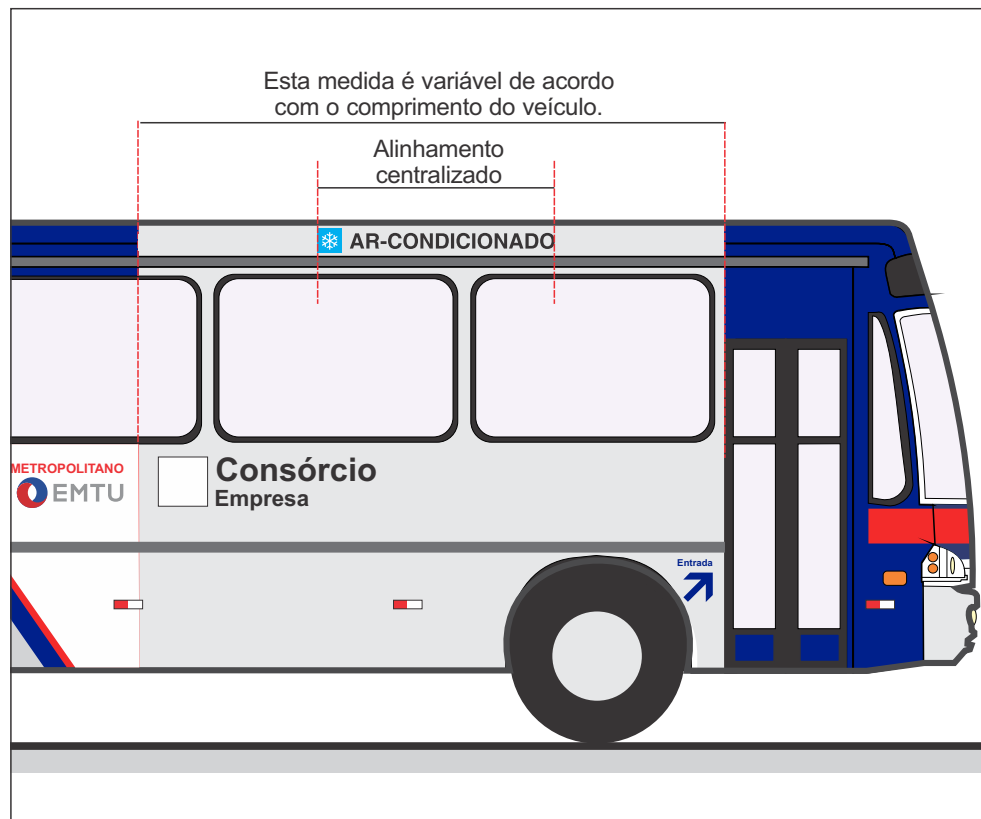

Notas:

1. Não deverão existir fios de contorno ou arremate separando as cores.
2. As medidas apresentadas estão em centímetros.
3. A lateral esquerda terá a mesma diagramação, de forma espelhada.

13. Adesivo Ar-Condicionado

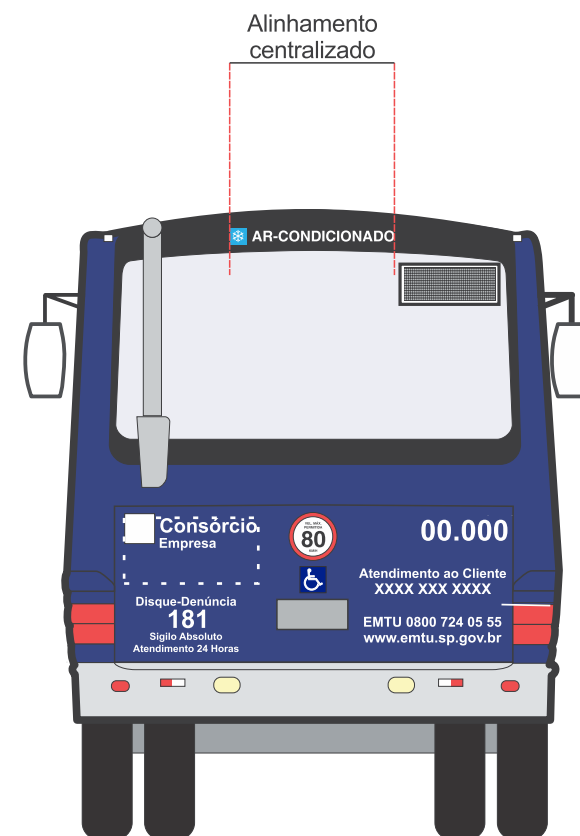
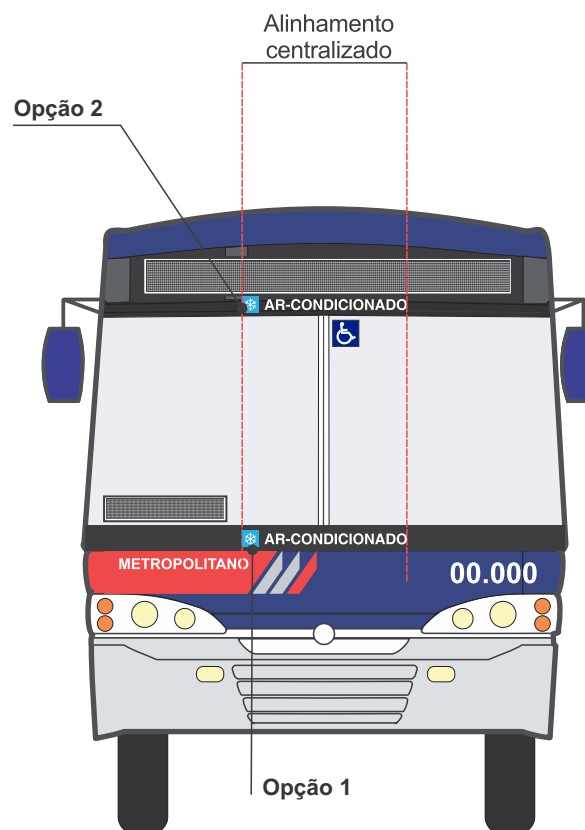
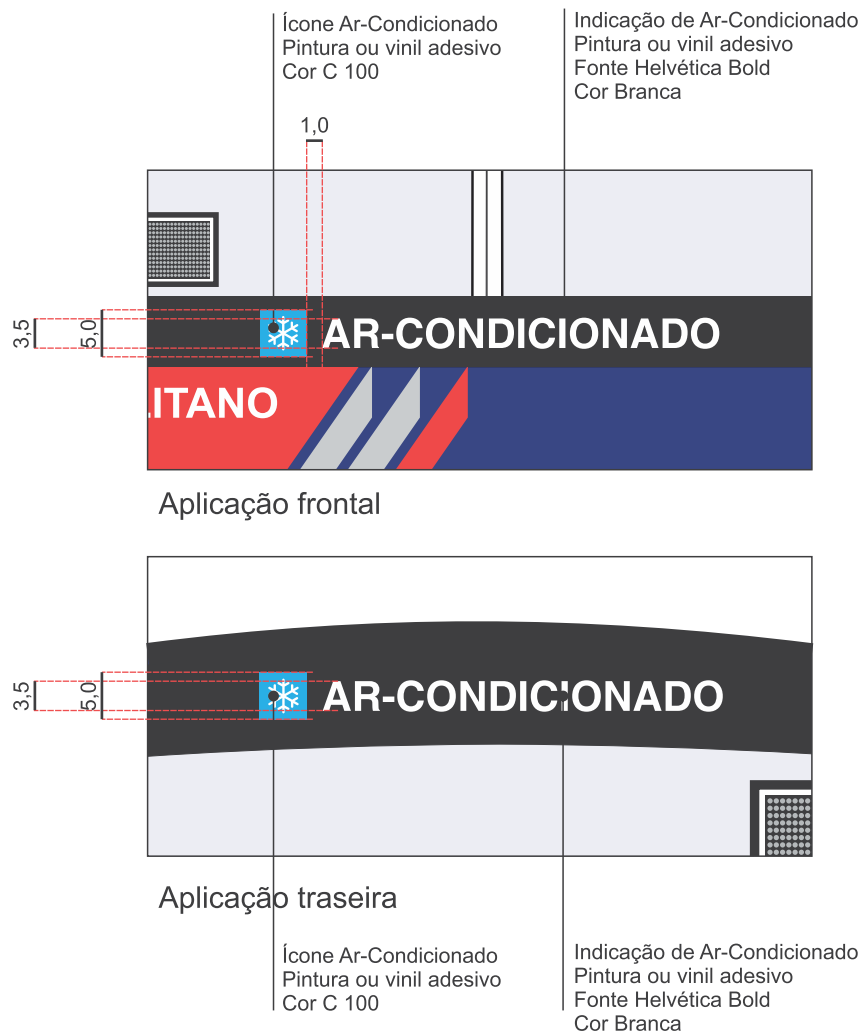

Notas:

Notas:

1. Não deverão existir fios de contorno ou arremate separando as cores.
2. As medidas apresentadas estão em centímetros.
3. A lateral esquerda terá a mesma diagramação, de forma espelhada.

14. Adesivo Velocidade Máxima Permitida

Aplicação Traseira

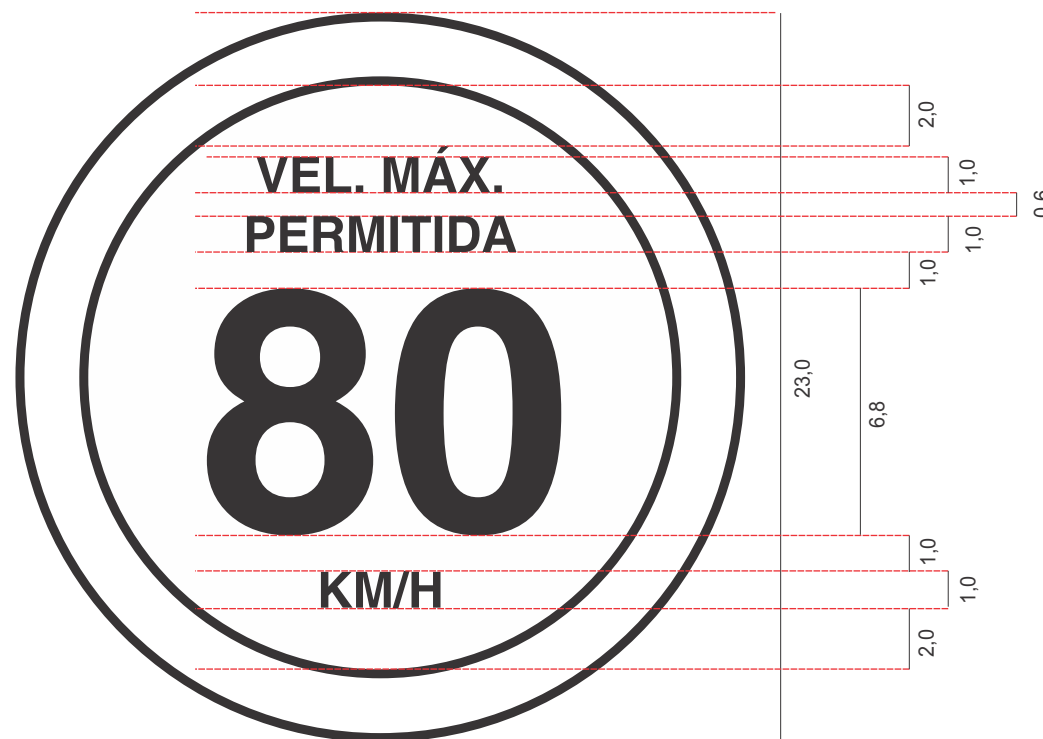
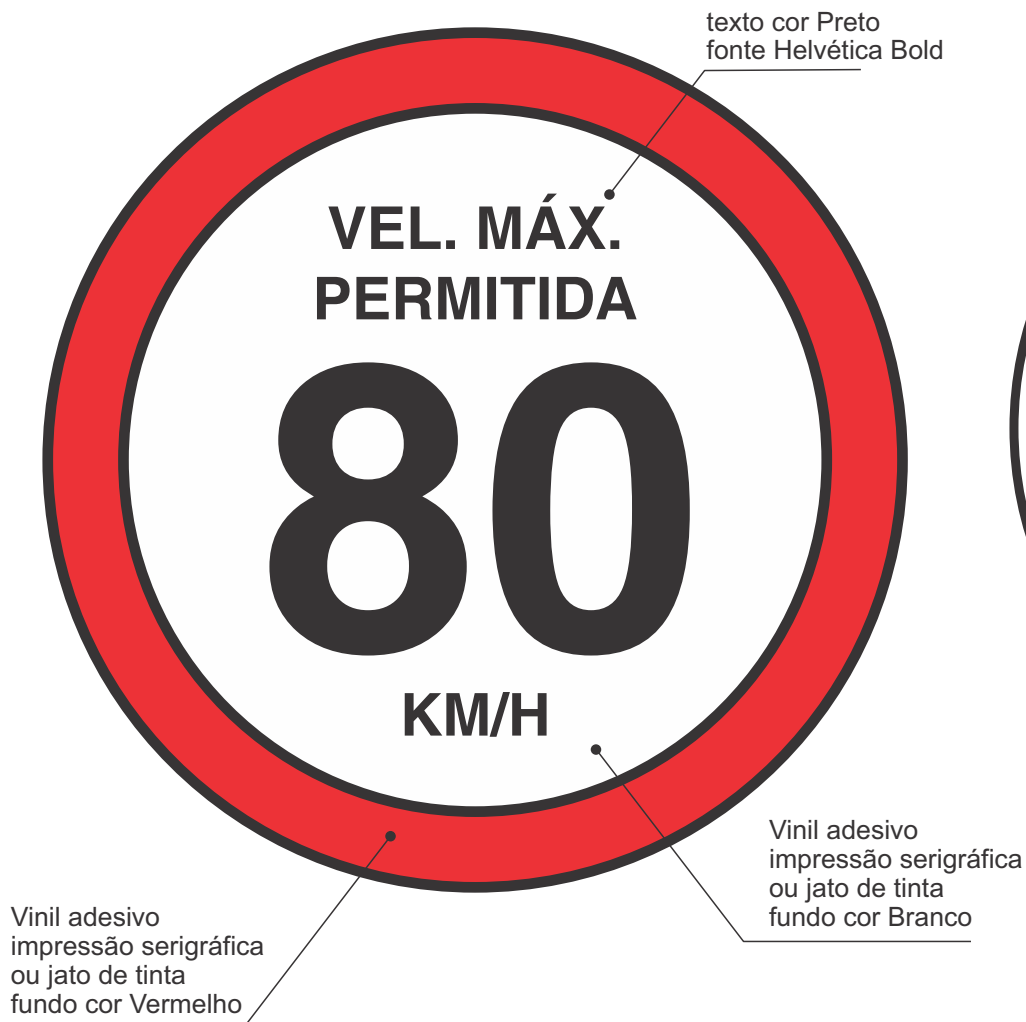

Notas:

1. A velocidade definida no adesivo é variável de acordo com a legislação para cada via.
2. As medidas apresentadas estão em centímetros.

15. Tampa da Caixa do Letreiro



Tampa da Caixa do Letreiro

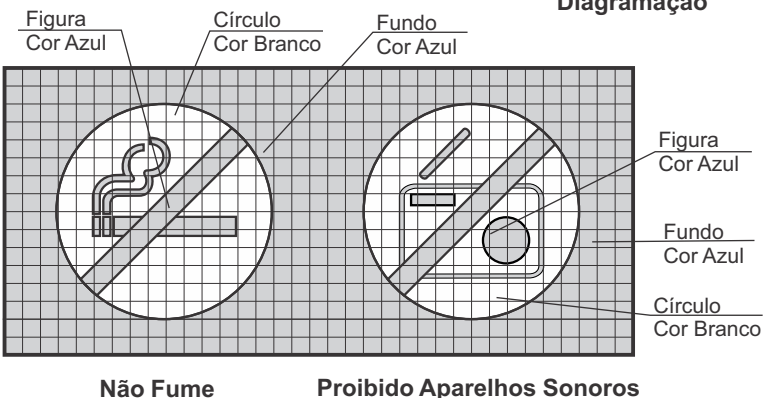
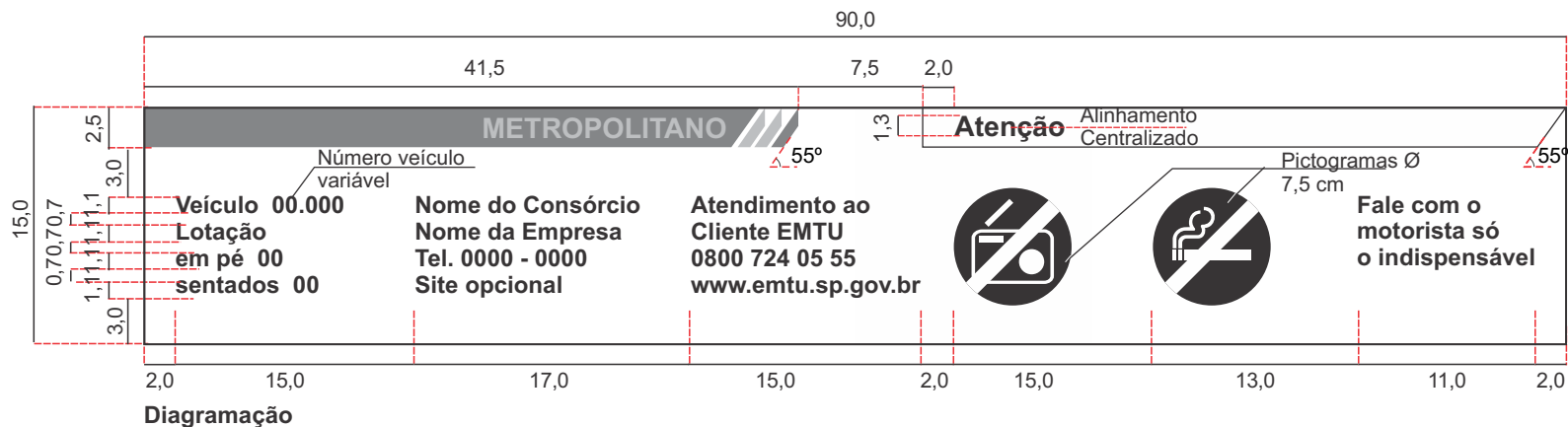

Notas:

1. Não deverão existir fios de contorno ou arremate separando as cores.
2. As medidas apresentadas estão em centímetros.

16. Disque-Denúncia Interno - Opção 1

Aplicação: caixa de porta embarque / desembarque



Tampa da Caixa das Portas - Disque - Denúncia - Opção 1

Todos os veículos devem conter o telefone do Disque - Denúncia em seu interior. Fica a cargo da Operadora definir a opção 1 - na tampa de caixa das portas ou opção 2 - no suporte atrás do condutor.

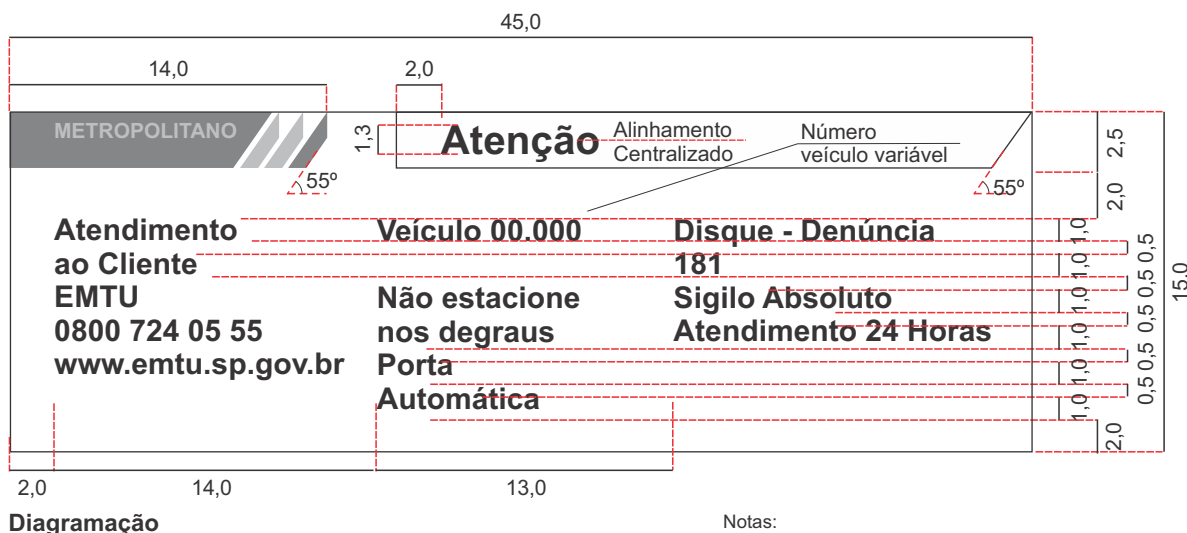

Notas:

1. Não deverão existir fios de contorno ou arremate separando as cores.
2. As medidas apresentadas estão em centímetros.

17. Disque-Denúncia Interno - Opção 2

Marca "Metropolitano" impressão serigráfica ou jato de tinta cores Vermelho e Prata

Vinil adesivo impressão serigráfica ou jato de tinta fundo cor Azul texto cor Branco fonte Helvética Bold

Faixa "Atenção" impressão serigráfica ou jato de tinta fundo cor Amarelo texto cor Preto fonte Helvética Bold

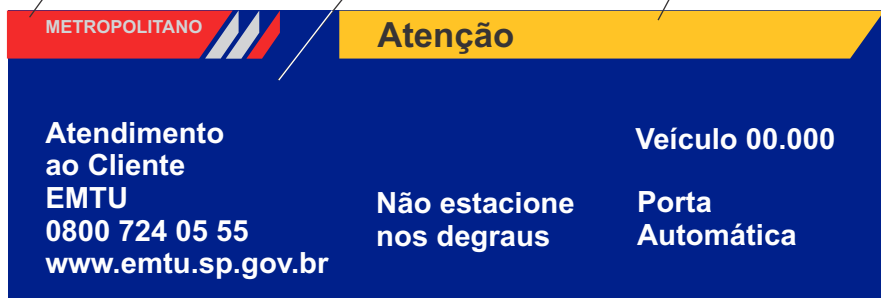

Tampa da Caixa das Portas sem o Disque-Denúncia

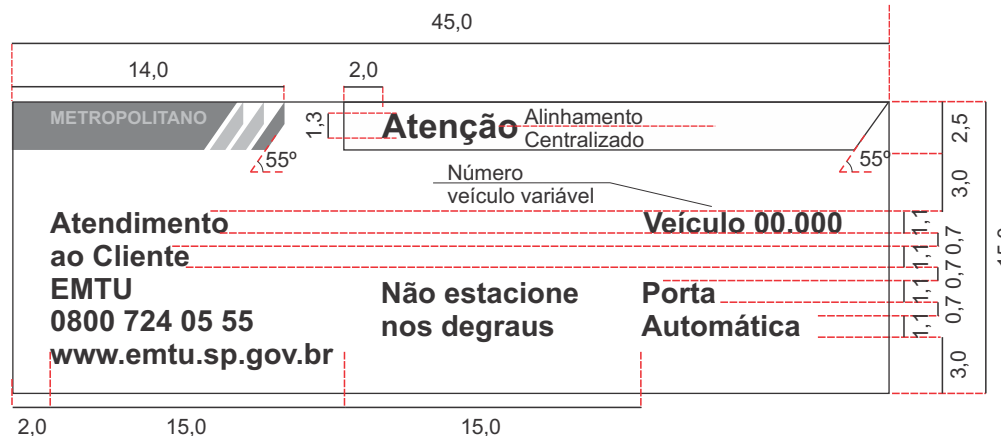

Diagramação

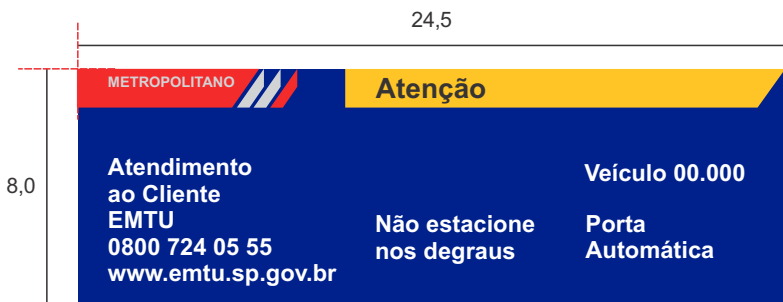

Opção reduzida

Marca "Metropolitano" impressão serigráfica ou jato de tinta cores Vermelho e Prata

Vinil adesivo impressão serigráfica ou jato de tinta fundo cor Azul texto cor Branco fonte Helvética Bold



Suporte atrás do motorista Disque - Denúncia Opção 2

20,0

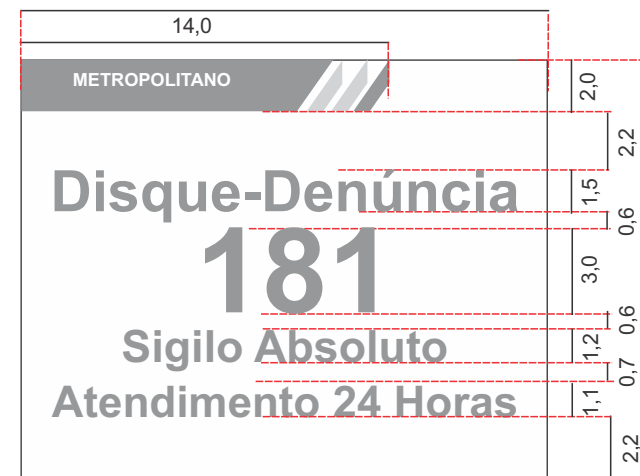

Diagramação

Notas:

1. Não deverão existir fios de contorno ou arremate separando as cores.
2. As medidas apresentadas estão em centímetros.

18. Placas de Tarifas Internas

Devido às seções e integrações que ocorrem em algumas linhas, são previstas diversas placas internas de tarifa. Deve ser escolhido o tamanho que melhor atende a comunicação.

Os textos a serem escritos ficam a cargo da operadora e, também, devem atender a comunicação da melhor maneira possível.

Estas placas devem ficar atrás do posto do cobrador, no Serviço Comum, e no painel ao lado esquerdo da porta, no Serviço Seletivo.

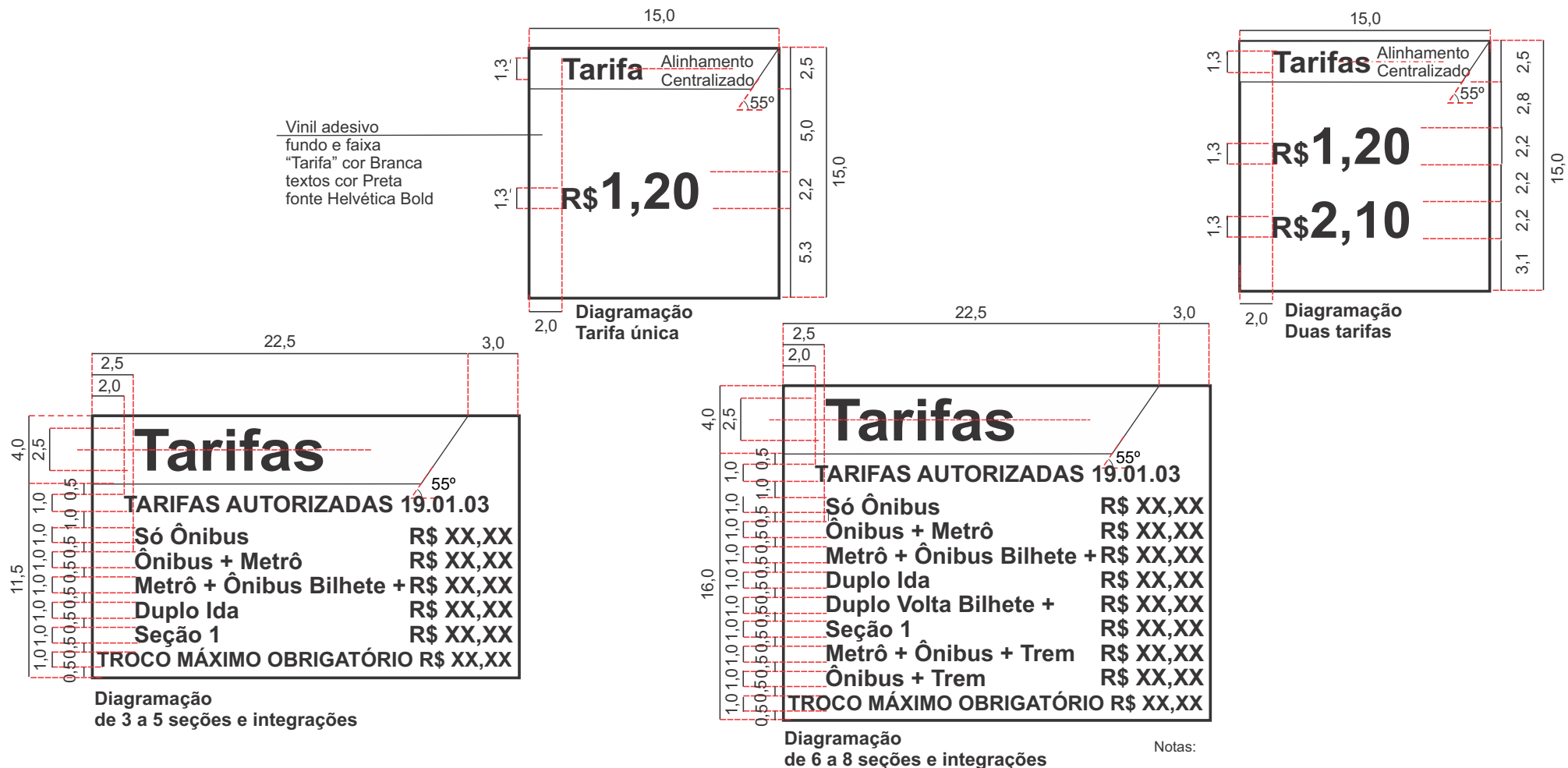

Notas:

1. Não deverão existir fios de contorno ou arremate separando as cores.
2. As medidas apresentadas estão em centímetros.



Diagramação de 9 a 12 seções e integrações

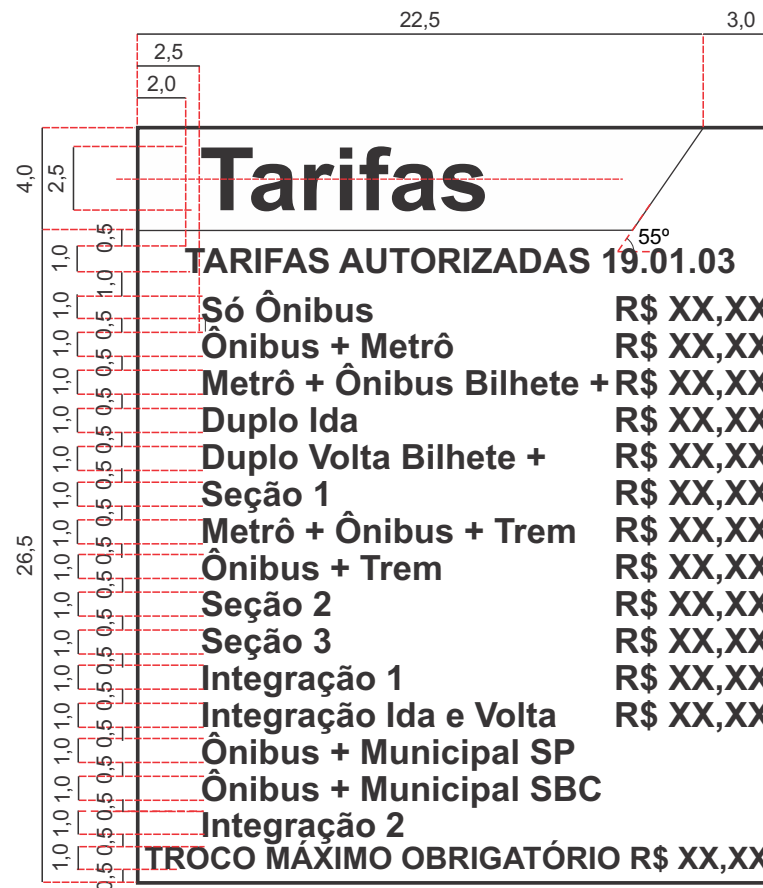

Diagramação de 13 a 15 seções e integrações

Notas:

1. Não deverão existir fios de contorno ou arremate separando as cores.
2. As medidas apresentadas estão em centímetros.

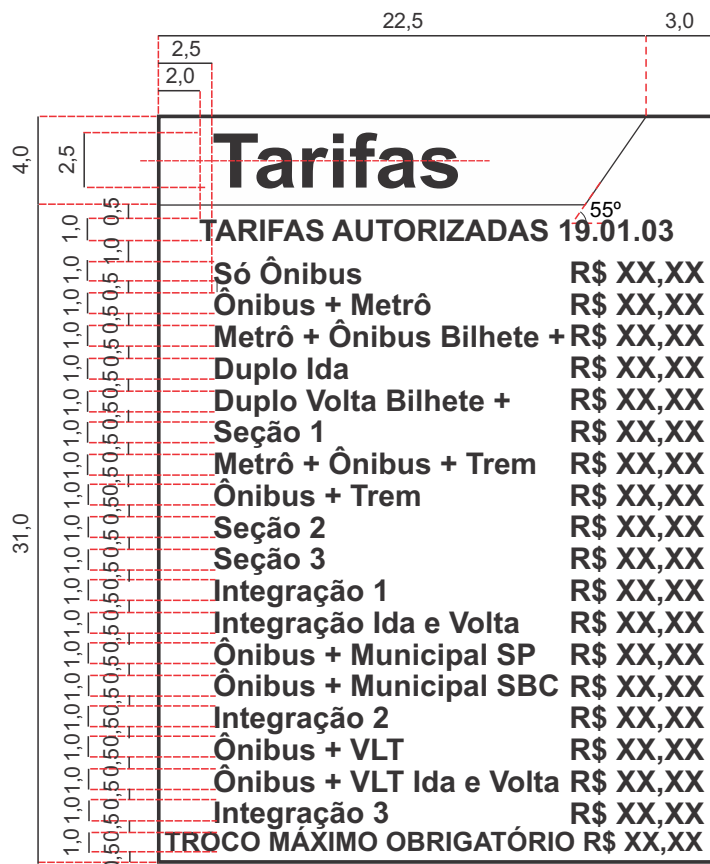

Diagramação de 16 a 18 seções e integrações

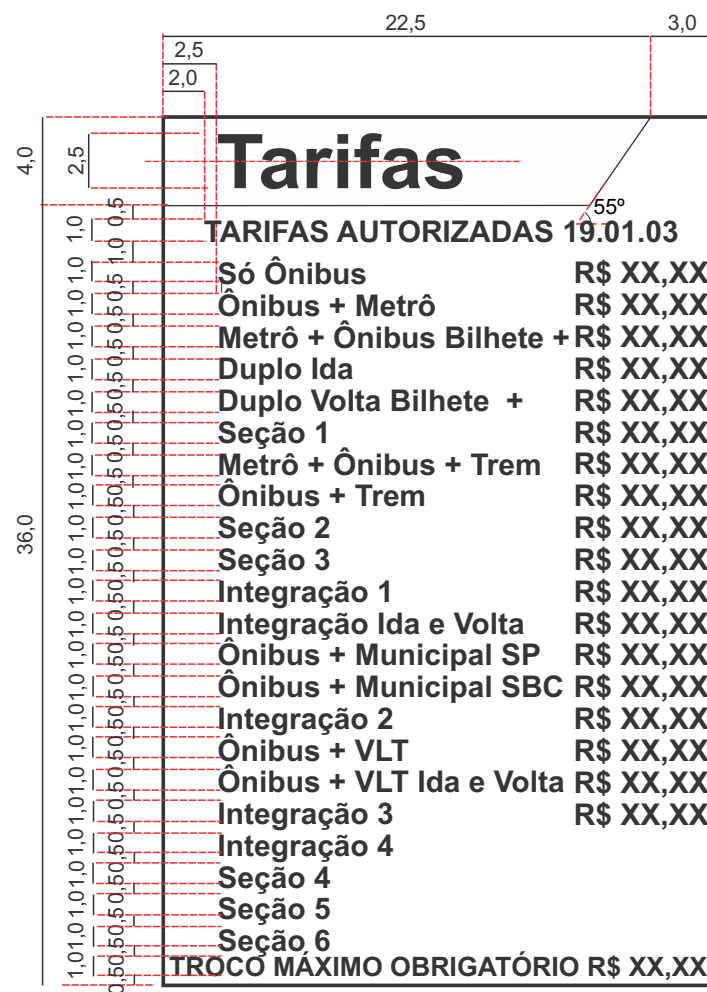

Diagramação de 19 a 22 seções e integrações

Notas:

1. Não deverão existir fios de contorno ou arremate separando as cores.
2. As medidas apresentadas estão em centímetros.

19. Placas internas de legislação

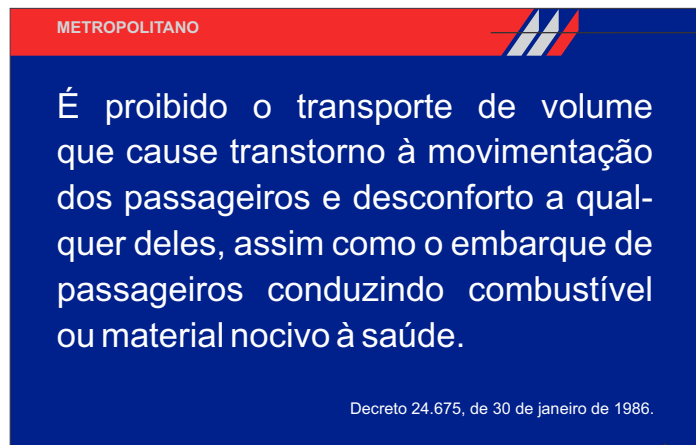

Fixação: no compartimento esquerdo acima da cabeça do motorista.

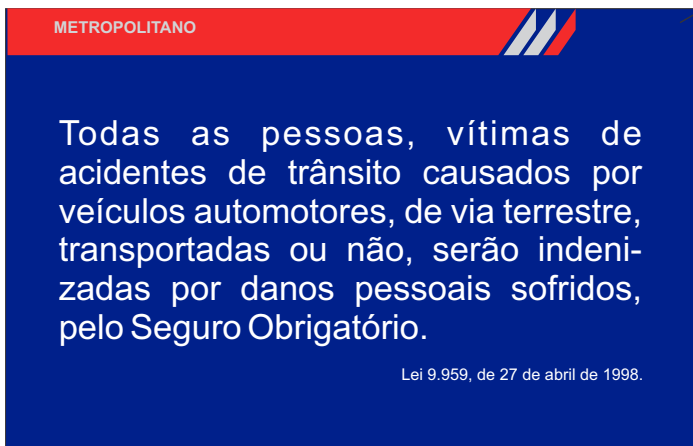

Fixação: no vidro de alinhamento da catraca

Marca "Metropolitano" impressão serigráfica ou jato de tinta cores Vermelho e Prata

Texto: Arial regular Tam. 25

Texto: Arial regular Tam. 12

Vinil adesivo impressão serigráfica ou jato de tinta fundo cor Azul texto cor Branco fonte Helvética Bold

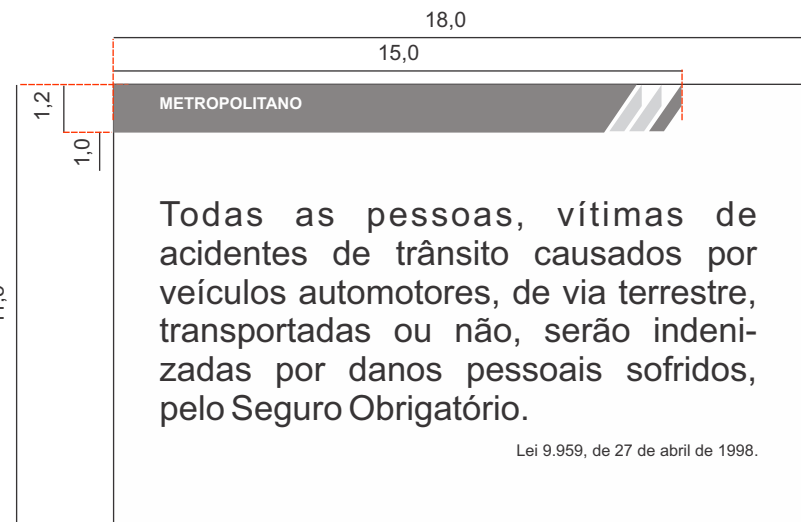
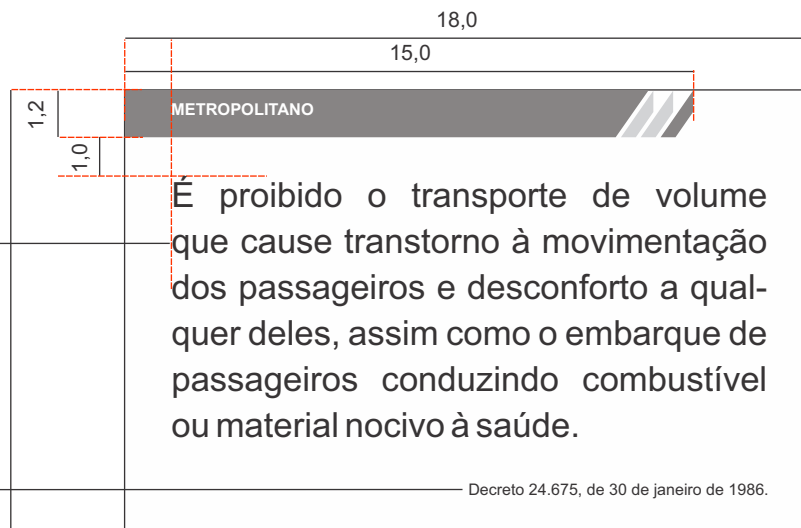

Notas:

1. Não deverão existir fios de contorno ou arremate separando as cores.
2. As medidas apresentadas estão em centímetros.

20. Placas internas de legislação - Transporte de animais domésticos

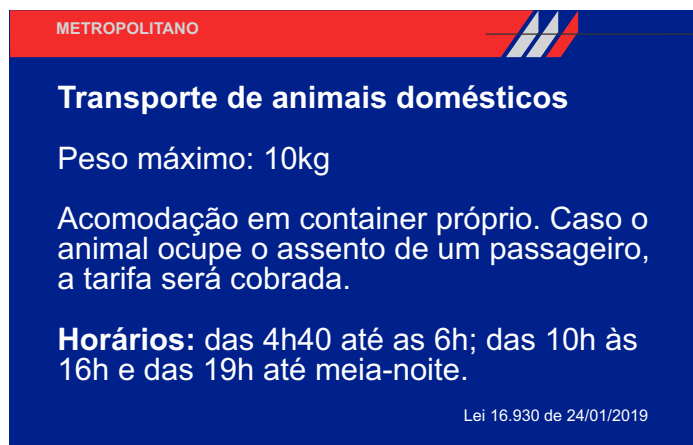

Marca "Metropolitano"
impressão serigráfica
ou jato de tinta
cores Vermelho e Prata

Fixação: no compartimento esquerdo
acima da cabeça do motorista.

Vinil adesivo
impressão serigráfica
ou jato de tinta
fundo cor Azul
texto cor Branco
fonte Helvética Bold

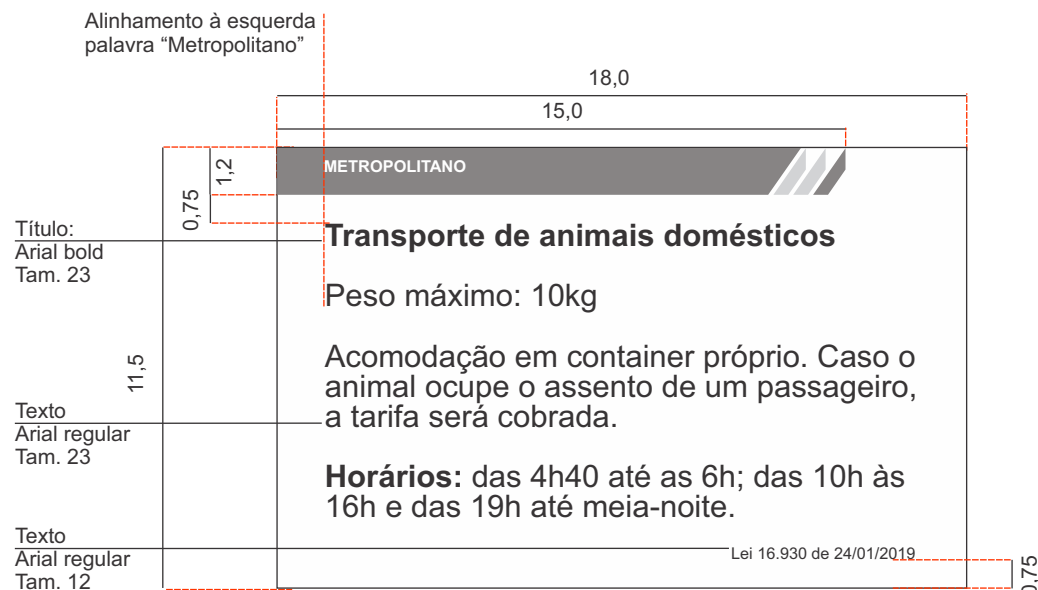

21. Placas internas de legislação - Desembarque fora do ponto de parada

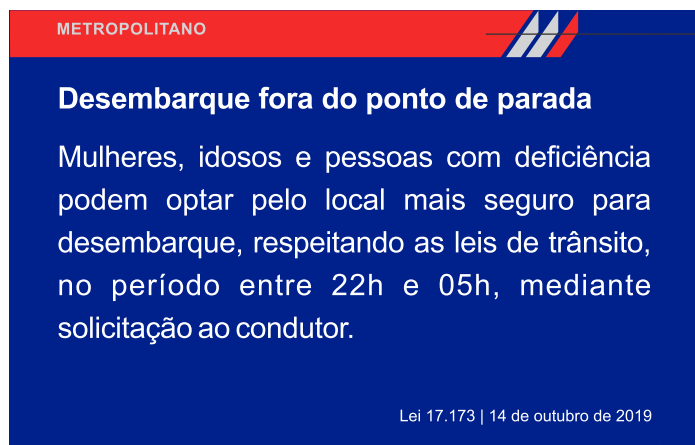

Fixação: no compartimento esquerdo acima da cabeça do motorista.

Marca "Metropolitano" impressão serigráfica ou jato de tinta cores Vermelho e Prata

Vinil adesivo impressão serigráfica ou jato de tinta fundo cor Azul texto cor Branco fonte Helvética Bold

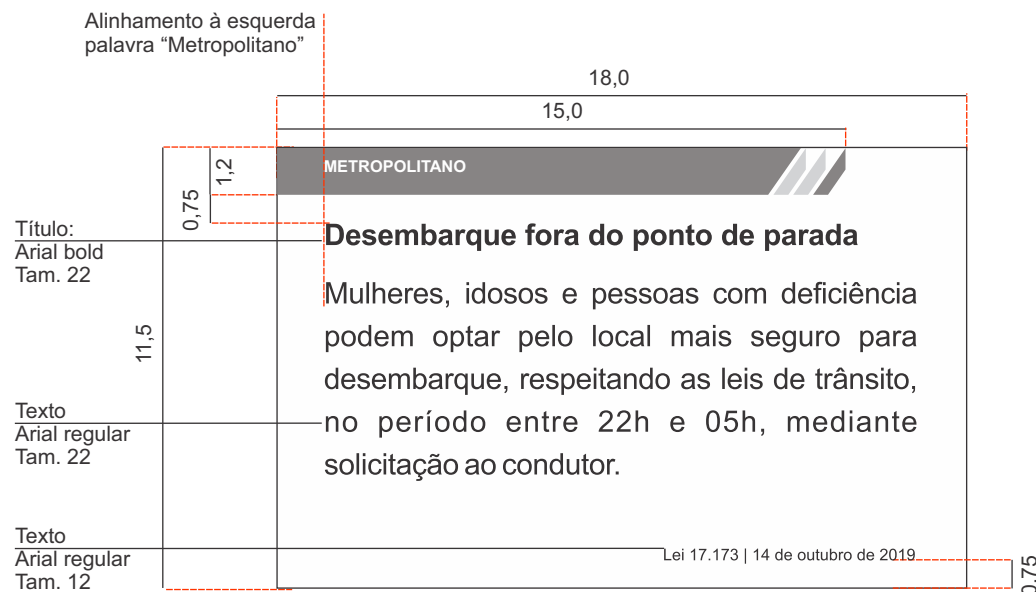

22. Adesivo Lei Antifumo

**Locais de afixação**

Deverão ser afixados dois adesivos.

Adesivo 01: anteparo atrás do assento do motorista (todos os veículos)

Adesivo 02: Próximo da porta de desembarque ou no vidro traseiro (veículos tipo midiônibus, padron e convencional)

Obs: Em veículos do tipo seletivo, o segundo adesivo deverá ser fixado no vidro traseiro.

Notas:

1. Deverá ser adesivado conforme a capacidade do veículo: um adesivo (micro-ônibus e mini-ônibus); dois adesivos (ônibus convencional, padron, articulado e midi-ônibus).
2. Este modelo é apenas uma referência. O adesivo oficial deverá ser obtido no site http://www.leiantifumo.sp.gov.br/usr/share/documents/adesivo_10x7.pdf

23. Comunicação de Acessibilidade

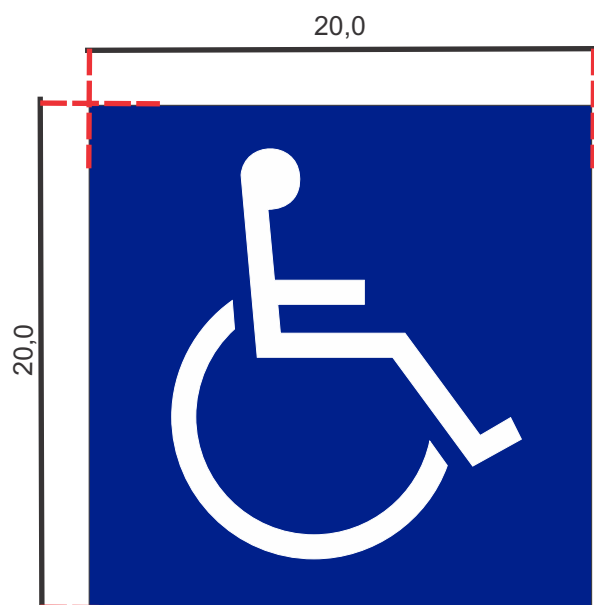

Sem borda
A ser utilizado no pára-brisa do veículo.

Cor Azul Reflex Blue

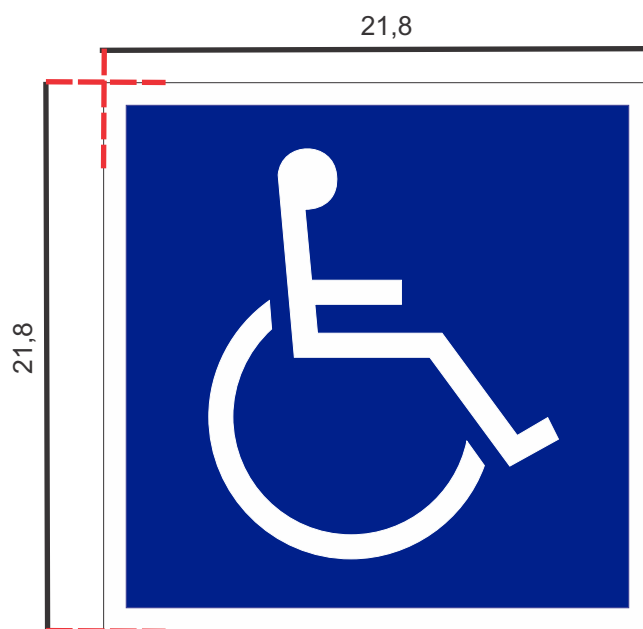

Com borda branca:
A ser utilizado nas laterais e traseira do veículo.

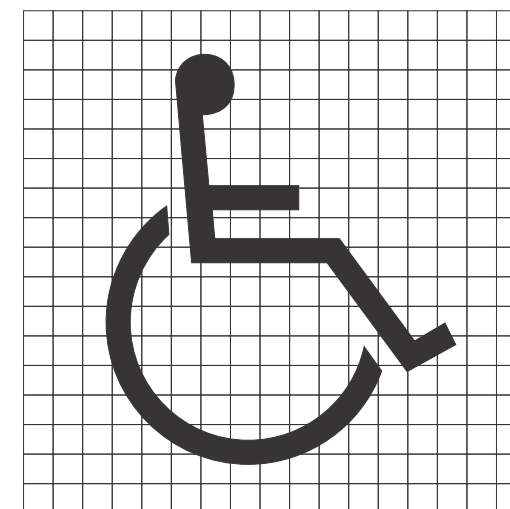

Diagramação

Notas:

1. Não deverão existir fios de contorno ou arremate separando as cores.
2. As medidas apresentadas estão em centímetros.
3. As dimensões também poderão ser 30 x 30 cm.

24. Letreiros digitais

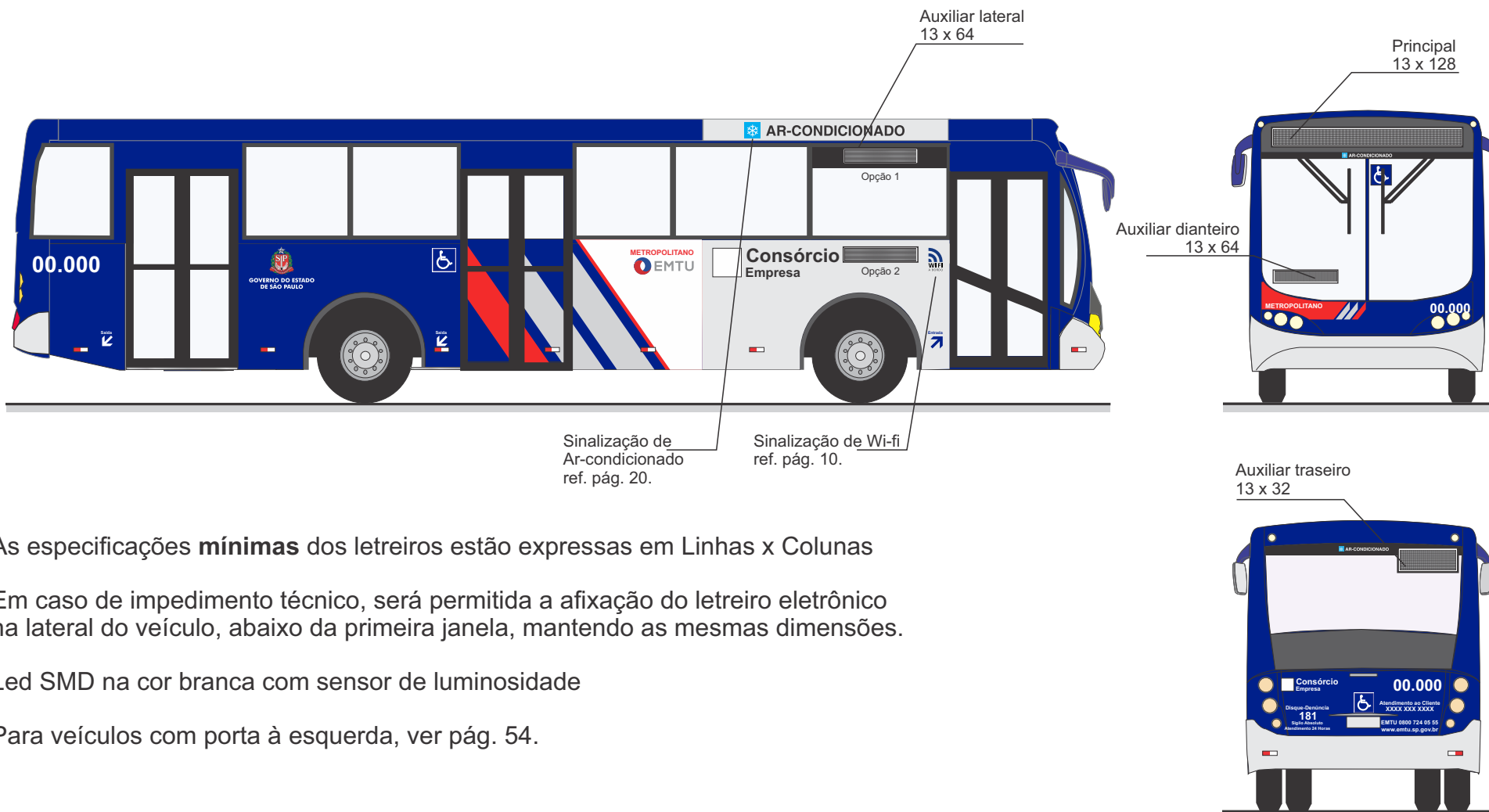

As especificações **mínimas** dos letreiros estão expressas em Linhas x Colunas

Em caso de impedimento técnico, será permitida a afixação do letreiro eletrônico na lateral do veículo, abaixo da primeira janela, mantendo as mesmas dimensões.

Led SMD na cor branca com sensor de luminosidade

Para veículos com porta à esquerda, ver pág. 54.

25. Placa de Tarifa e Itinerário - Frontal

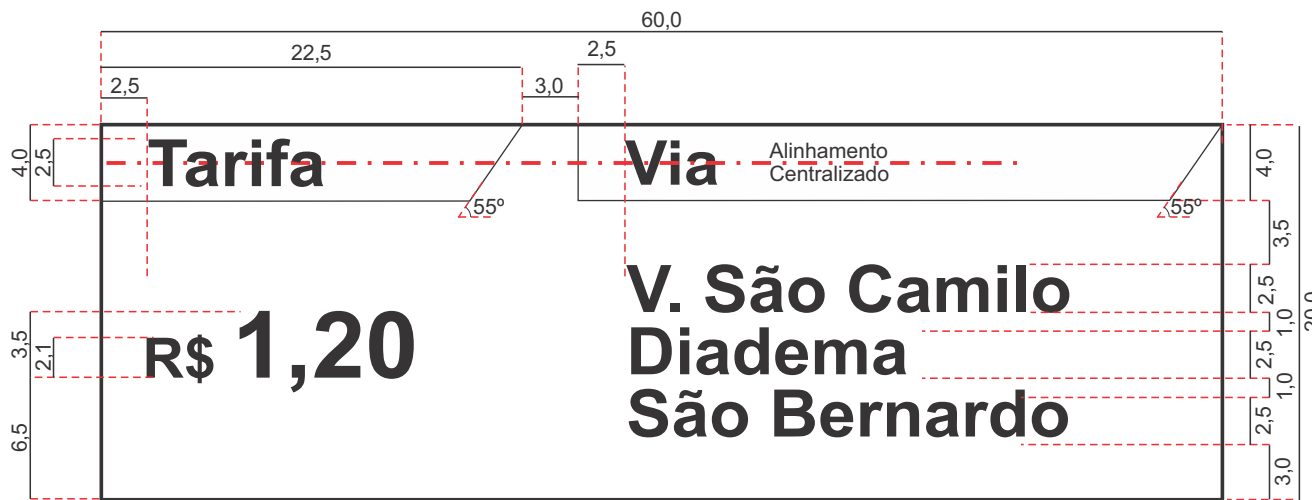

Diagramação

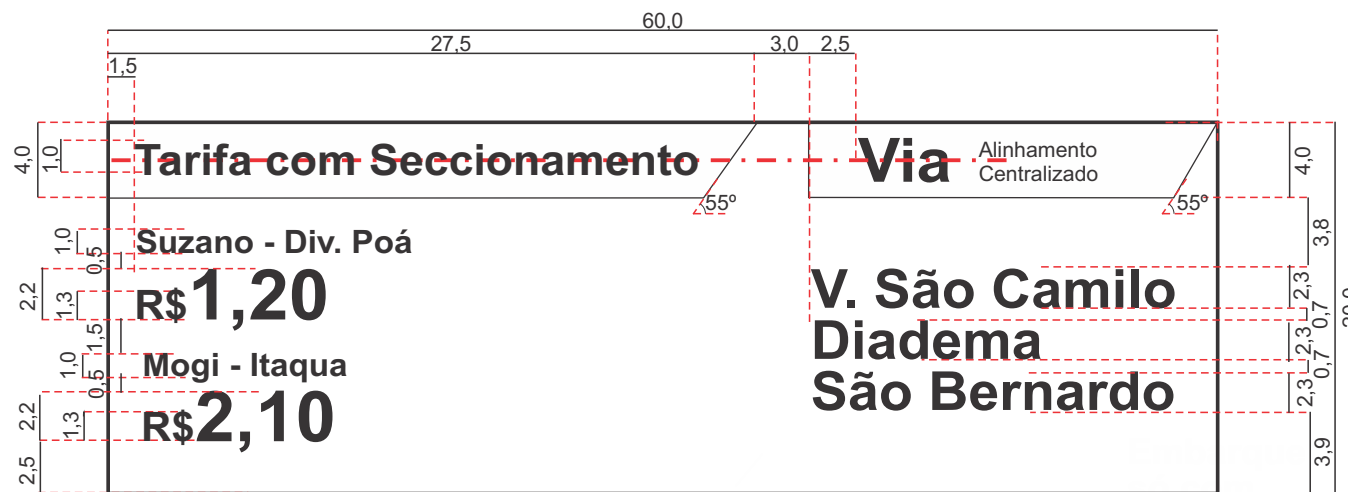

Diagramação



Sistema Regular - Comum e Seletivo
Tarifa Única

Placa chapa metálica galvanizada # 18
pintura automotiva fundo cor Vermelho
faixas "Tarifa" e "Via" cor Azul
texto impressão serigráfica ou vinil adesivo
fonte Helvética Bold cor Branco



Sistema Regular - Comum e Seletivo
Tarifa Seccionada

Notas:

1. Não deverão existir fios de contorno ou arremate separando as cores.
2. As medidas apresentadas estão em centímetros.

Para trechos com mais de dois seccionamentos, deve ser colocado, na primeira linha, o percurso integral com sua devida tarifa e, na segunda linha, o trecho seccionado de maior valor.

26. Placa de Itinerário - Lateral



Número da linha e complemento (Nas linhas troncais, não é necessário o complemento TR).

Ponto Inicial (Município e Bairro)

Texto indicativo de logradouros principais comuns na ida e volta (máximo 5 ítems)

Ponto final (Município e Bairro)

Placa chapa metálica galvanizada #18 pintura automotiva fundo cor Vermelho faixa cor Azul textos refletivos fonte Helvética Bold impressão serigráfica ou vinil adesivo idêntica na ida e volta

Placa de Itinerário Lateral

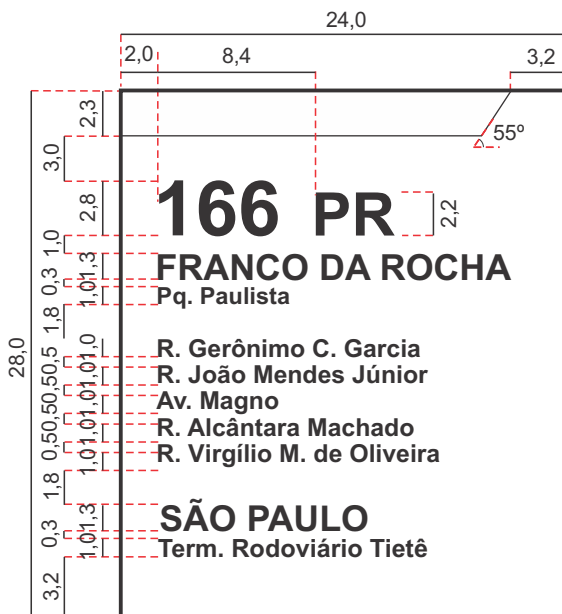

Diagramação - Micro-ônibus e Mini-ônibus

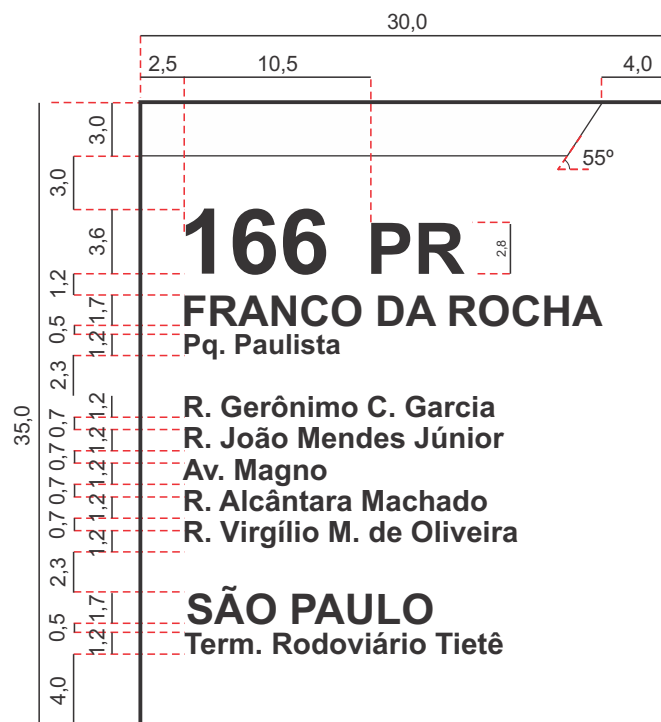

Diagramação - Ônibus Convencional, Padron e Articulado

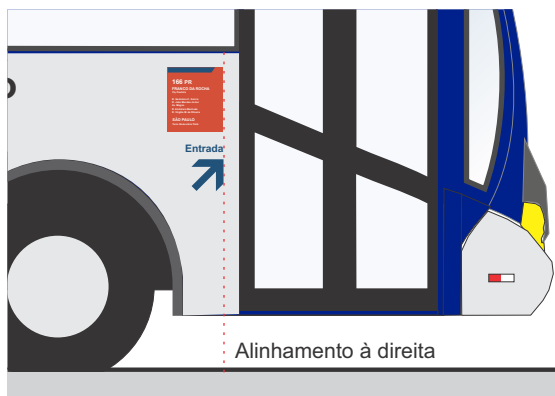

Alinhamento à direita

Localização

Notas:

1. Posicionamento apenas indicativo, devendo se adequar às características físicas de cada veículo.
2. Não deverão existir fios de contorno ou arremate separando as cores.
3. As medidas apresentadas estão em centímetros.

27. Placa de Itinerário - Traseira



Número da linha

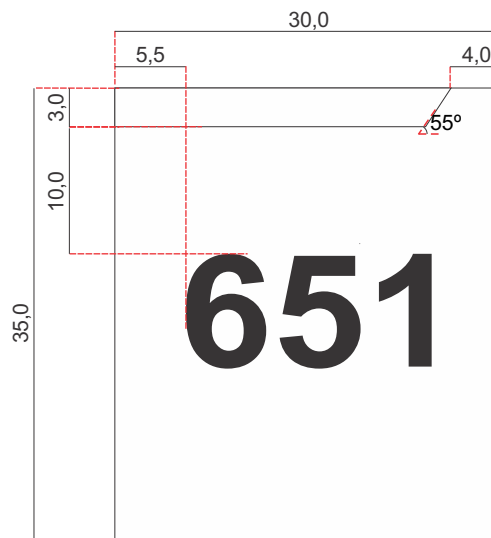

Diagramação - Ônibus Convencional, Padron, Articulado e midi-ônibus Placa 2 - Destino 1

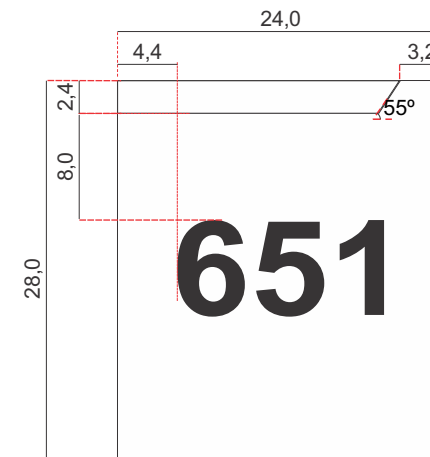

Diagramação - Micro-ônibus e Mini-ônibus Placa 2 - Destino 2

Placa de Itinerário Traseira

Placa chapa metálica galvanizada #18
 pintura automotiva
 fundo cor Vermelho
 faixa cor Azul
 textos refletivos fonte Helvética Bold
 impressão serigráfica ou vinil adesivo cor Branco idêntica na ida e volta



Localização

É preferível a utilização de letreiros eletrônicos, cuja malha construtiva fica a cargo do operador. Neste caso, os caracteres deverão estar nas cores amarelo âmbar ou branca.

Notas:

1. Nos casos em que um mesmo ponto servir para embarque do destino final ou inicial de uma mesma linha, deverá ser utilizado o modelo de placa 2.
2. Posicionamento apenas indicativo, devendo se adequar às características físicas de cada veículo.
3. Não deverão existir fios de contorno ou arremate separando as cores.
4. As medidas apresentadas estão em centímetros.

28. Placa de Assentos Reservados



Para fixação na carroceria, as características do adesivo devem ser conforme a seguir:

- altura das letras: 7 mm;
- fonte: Arial;
- cor do texto: preto (Pantone Black C);
- fundo dos pictogramas: azul-escuro (Pantone 293 C);
- cor dos pictogramas: branco;
- cor do fundo: branco;
- linhas de contorno: preto (Pantone Black C).

Para fixação no vidro, as características do adesivo devem ser:

- cor do fundo: transparente (cristal);
- cor do texto: branco;
- fundo dos pictogramas: transparente (cristal);
- cor dos pictogramas: branco;
- linhas de contorno: branco.

Nota:

1. As medidas apresentadas estão em milímetros

29. Placa de Área Reservada



Notas:

1. Não deverão existir fios de contorno ou arremate separando as cores.
2. As medidas apresentadas estão em milímetros.

30. Instruções para fixação da cadeira de rodas



As características do adesivo devem ser conforme a seguir:

- altura das letras: 6,3 mm e 12 mm;
- fonte: arial;
- cor do texto: preto (Pantone Black C);
- fundo dos pictogramas: azul-escuro (Pantone 293 C);
- cor dos pictogramas: branco;
- cor do fundo: branco;
- linhas de contorno: preto (Pantone Black C).

NOTA Admite-se redução de até 40% nas dimensões do adesivo em casos de impedimentos técnicos ou construtivos.

Notas:

- Não deverão existir fios de contorno ou arremate separando as cores.
- As medidas apresentadas estão em milímetros.

31. Dispositivos Refletivos

Conforme a Resolução CONTRAN 445/2013 (ou para outra que vier substituí-la), os dispositivos refletivos deverão ser afixados nas laterais e no pára-choque traseiro do veículo, alternando os segmentos de cores vermelha e branca, dispostos horizontalmente, distribuídos de forma uniforme.

Nas laterais: os dispositivos deverão ser afixados, no sentido horizontal, ao longo das laterais a uma altura não inferior a 500 mm e não superior a 1500 mm do solo, observando as seguintes quantidades mínimas em cada lateral:

- um dispositivo refletivo no balanço dianteiro;
- três dispositivos refletivos distribuídos simetricamente no entre-eixos para micro-ônibus e mini ônibus;
- quatro dispositivos refletivos distribuídos simetricamente nos entre eixos, para ônibus, padron, articulado e midi ônibus;
- dois dispositivos refletivos no balanço traseiro.

NOTA: Quando o espaço disponível na região do balanço traseiro for menor ou igual a 70 cm, será admitido um dispositivo refletivo.

No pára-choque traseiro: dois dispositivos refletivos deverão ser afixados no pára-choque traseiro, um em cada extremidade, dispostos horizontalmente a uma altura não inferior a 500 mm.

Os dispositivos refletivos não poderão ficar sobrepostos ao logotipos, desenhos e frases identificadores do projeto.

32. Sistema Regular - Comum - Componentes

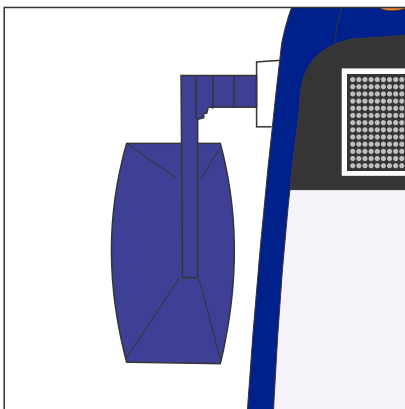

Retrovisor externo e suporte na cor azul

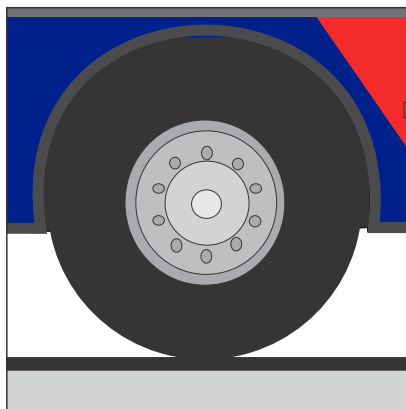

Rodas na cor prata

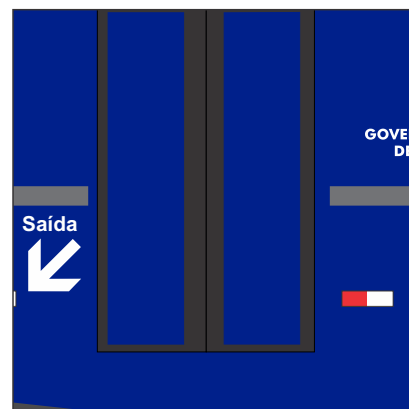

Portas traseira e dianteira na cor azul para veículos com duas portas.
Veículos com três portas: consultar página 52.
Veículos com porta à esquerda: consultar páginas 62 e 63.



33. Sistema Regular - Comum - Ônibus

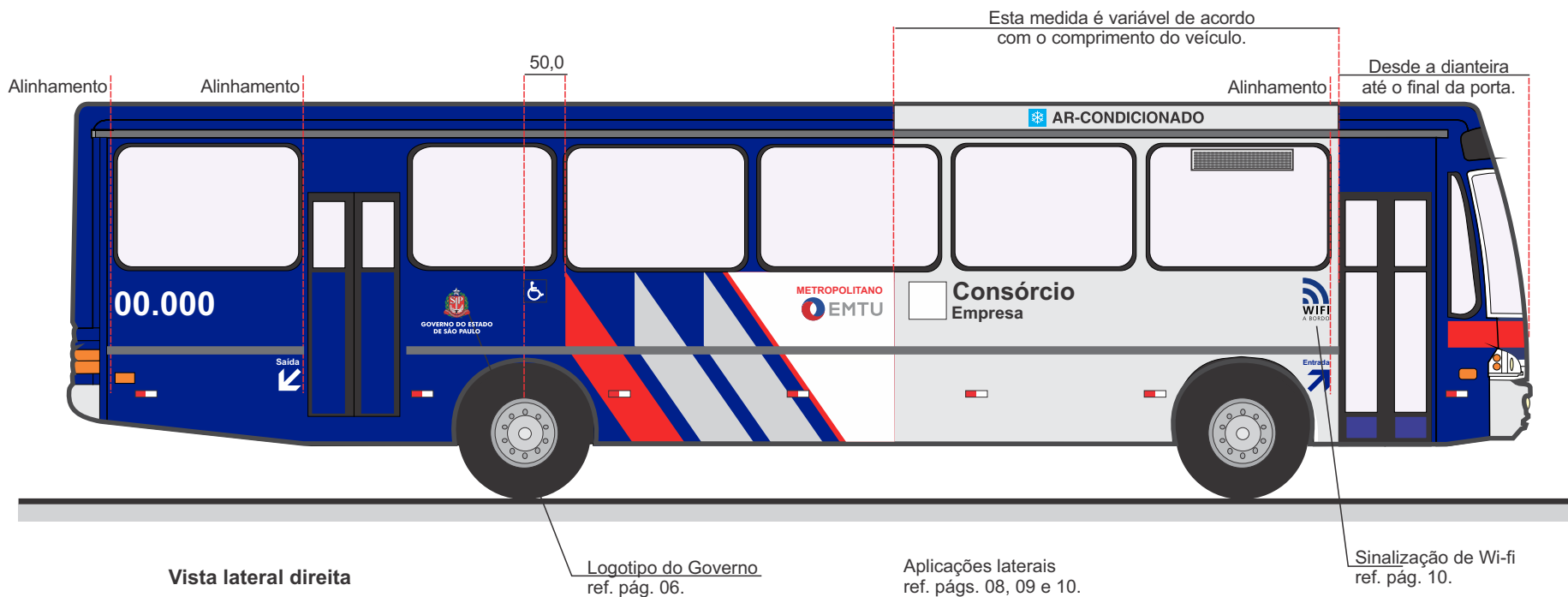

Notas:

1. As dimensões deverão ser adequadas às características físicas de cada veículo.
2. Não deverão existir fios de contorno ou arremate separando as cores.
3. As medidas apresentadas estão em centímetros.
4. As palavras "Consórcio" e "Empresa" são utilizadas como exemplos. Não há necessidade de escrevê-las na pintura dos veículos.

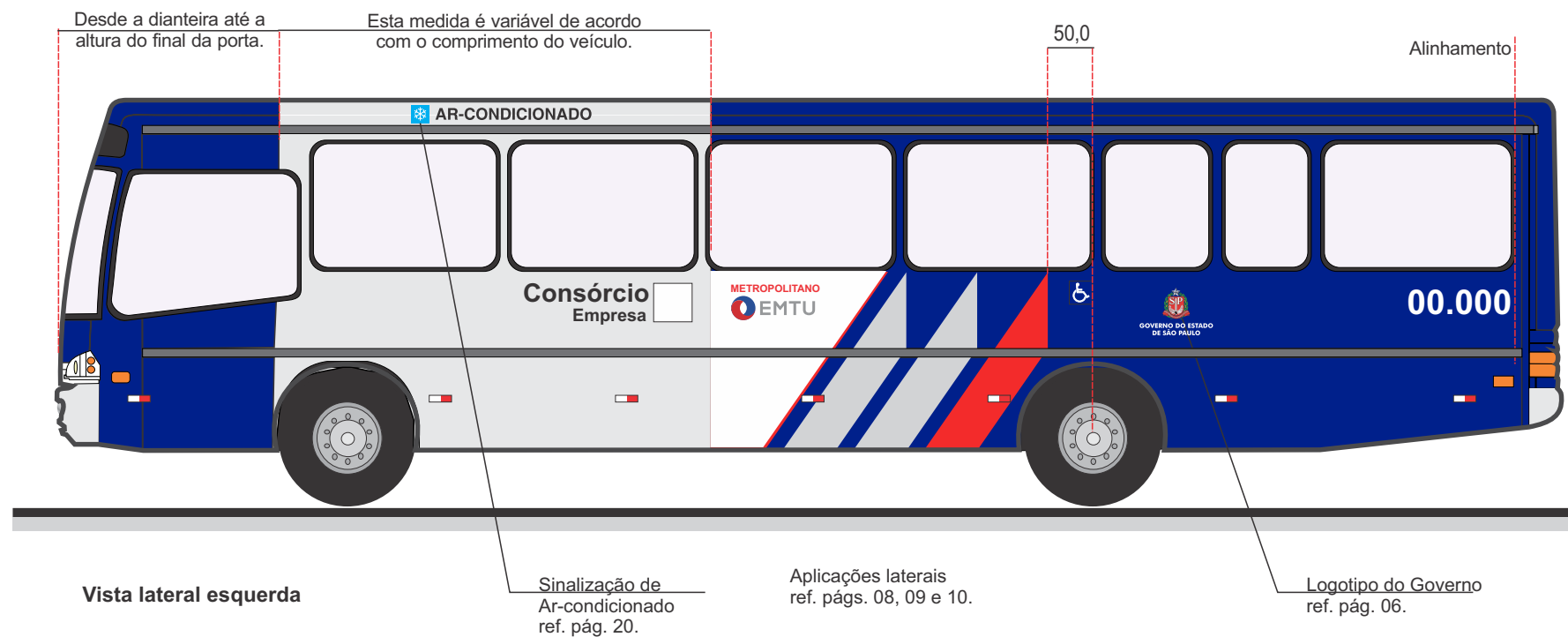

Notas:

1. As dimensões deverão ser adequadas às características físicas de cada veículo.
2. Não deverão existir fios de contorno ou arremate separando as cores.
3. As medidas apresentadas estão em centímetros.
4. As palavras "Consórcio" e "Empresa" são utilizadas como exemplos. Não há necessidade de escrevê-las na pintura dos veículos.

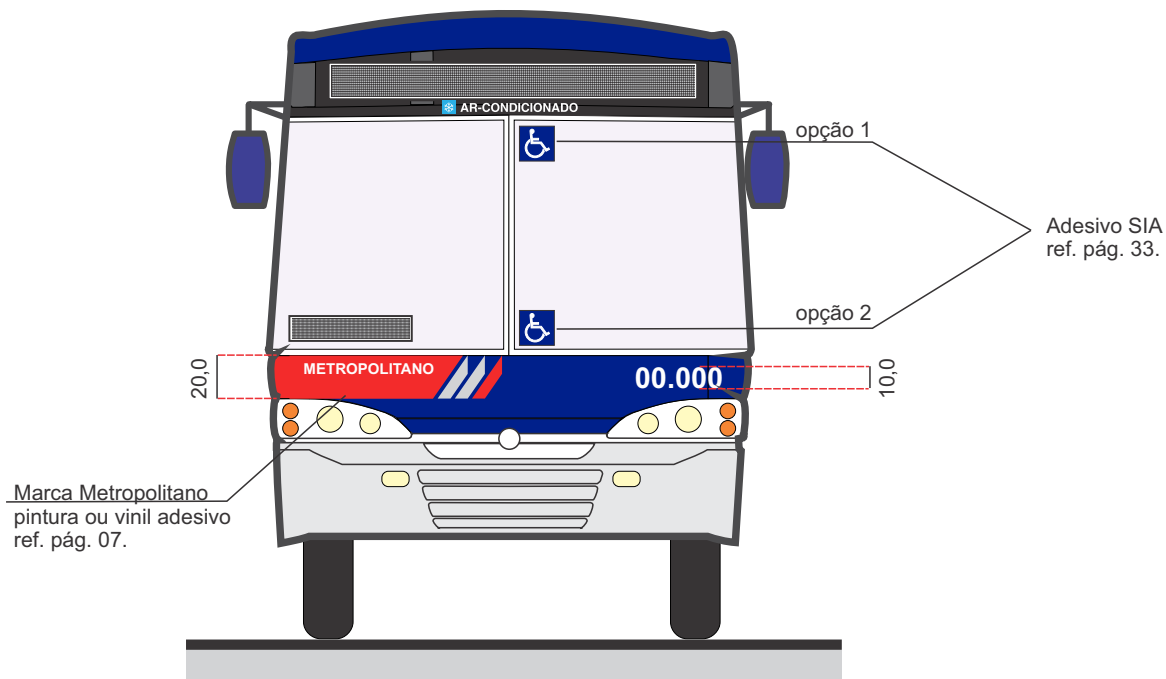

Vista frontal

Notas:

1. As dimensões deverão ser adequadas às características físicas de cada veículo.
2. Não deverão existir fios de contorno ou arremate separando as cores.
3. As medidas apresentadas estão em centímetros.

Área para a empresa operadora
 máximo de 65,0 cm largura
 50,0 cm altura
 Itens obrigatórios:
 Nome do Consórcio
 Nome da empresa
 Telefone do consórcio ou da empresa
 Itens opcionais
 Logotipo 20,0 cm x 20,0 cm site, etc.
 Fonte Helvética Bold
 Pintura ou Vinil Adesivo
 Cor Branco

Disque - Denúncia - Opção 1
 ref. pág. 19.

Disque - Denúncia - Opção 2
 ref. pág. 19.

Adesivo Vel. Máx. Permitida
 ref. pág. 22.

Atendimento ao cliente
 ref. pág. 17.

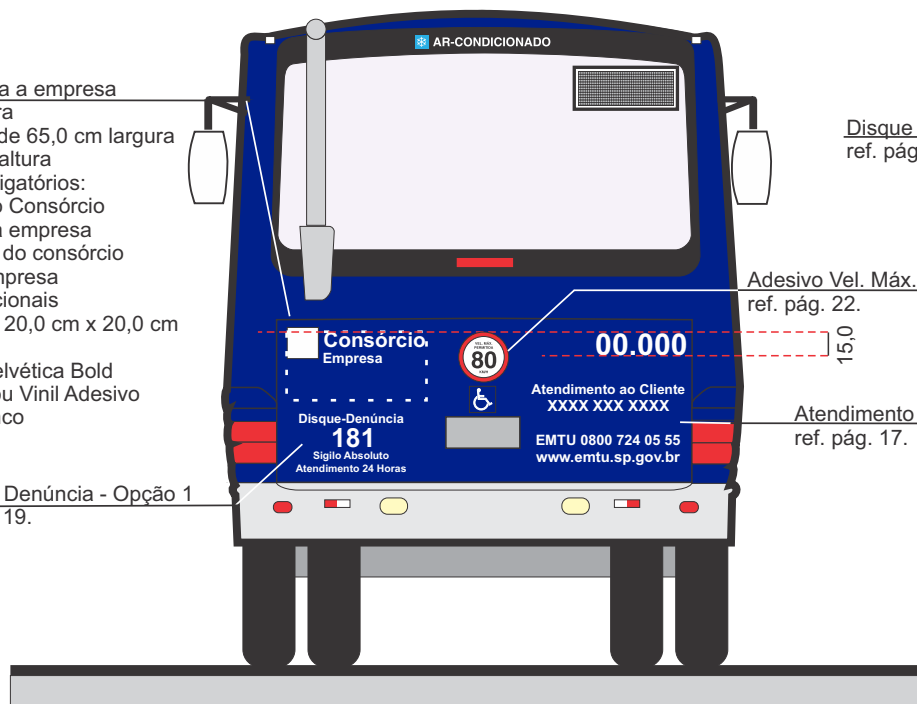

Vista traseira - Opção 1

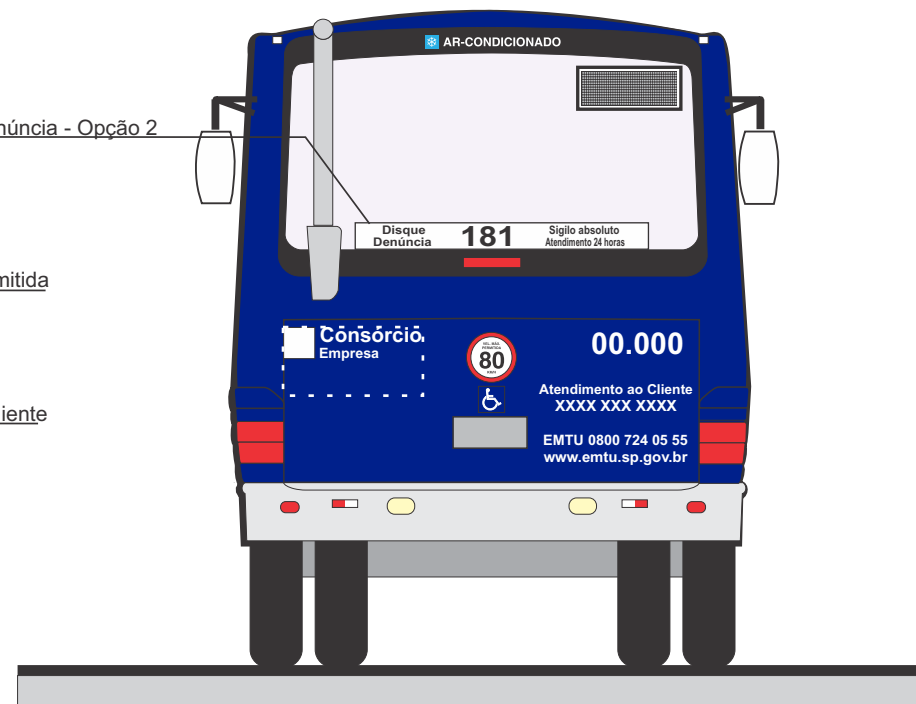

Vista traseira - Opção 2

Notas:

1. As dimensões deverão ser adequadas às características físicas de cada veículo.
2. Não deverão existir fios de contorno ou arremate separando as cores.
3. As medidas apresentadas estão em centímetros.
4. As palavras "Consórcio" e "Empresa" são utilizadas como exemplos. Não há necessidade de escrevê-las na pintura dos veículos.

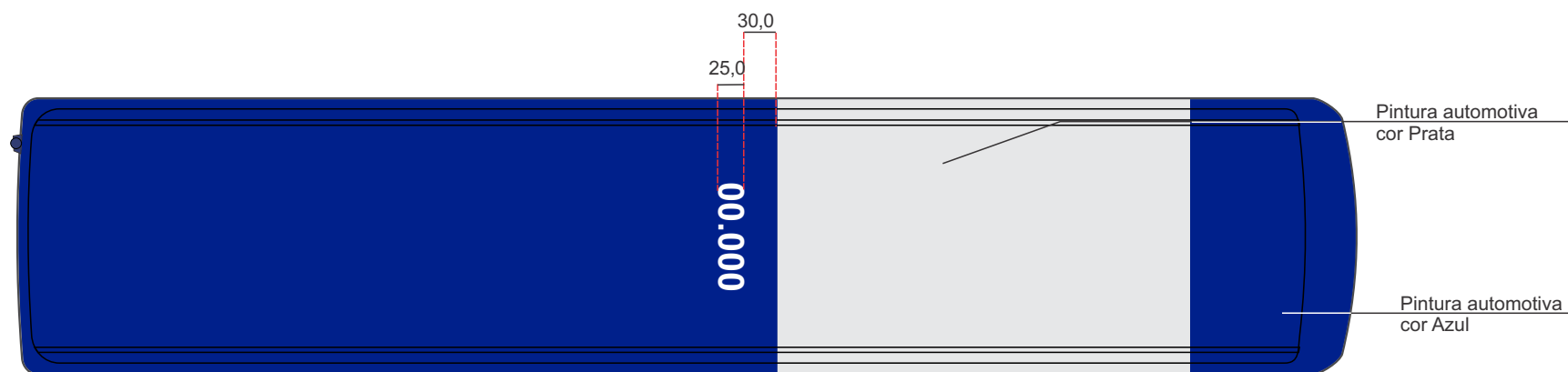

Vista superior

É opcional o uso do prefixo no teto do veículo

Notas:

1. As dimensões deverão ser adequadas às características físicas de cada veículo.
2. Não deverão existir fios de contorno ou arremate separando as cores.
3. As medidas apresentadas estão em centímetros.

34. Sistema Regular - Comum - Micro-ônibus e Mini-ônibus

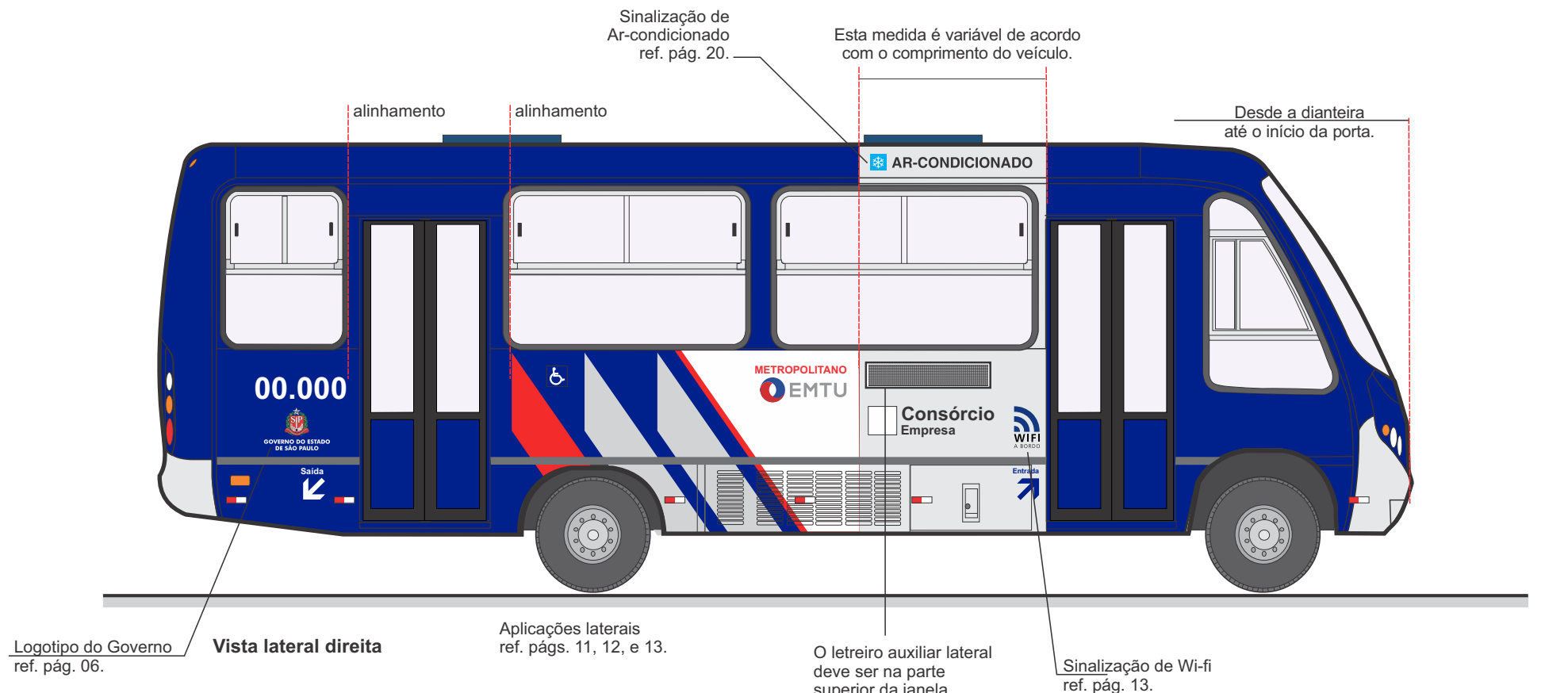

Notas:

1. As dimensões deverão ser adequadas às características físicas de cada veículo.
2. Não deverão existir fios de contorno ou arremate separando as cores.
3. As medidas apresentadas estão em centímetros.
4. As palavras "Consórcio" e "Empresa" são utilizadas como exemplos. Não há necessidade de escrevê-las na pintura dos veículos.

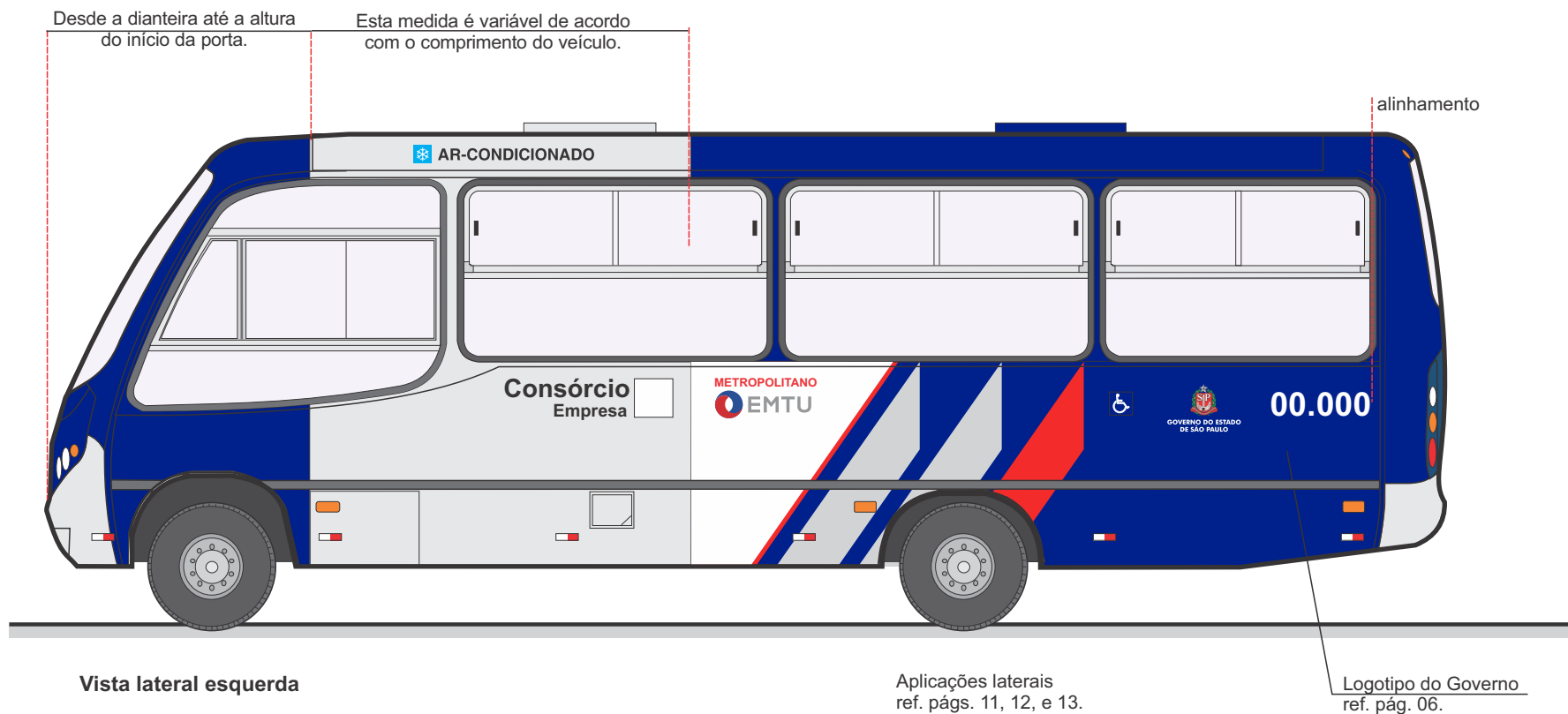

Notas:

1. As dimensões deverão ser adequadas às características físicas de cada veículo.
2. Não deverão existir fios de contorno ou arremate separando as cores.
3. As medidas apresentadas estão em centímetros.
4. As palavras "Consórcio" e "Empresa" são utilizadas como exemplos. Não há necessidade de escrevê-las na pintura dos veículos.

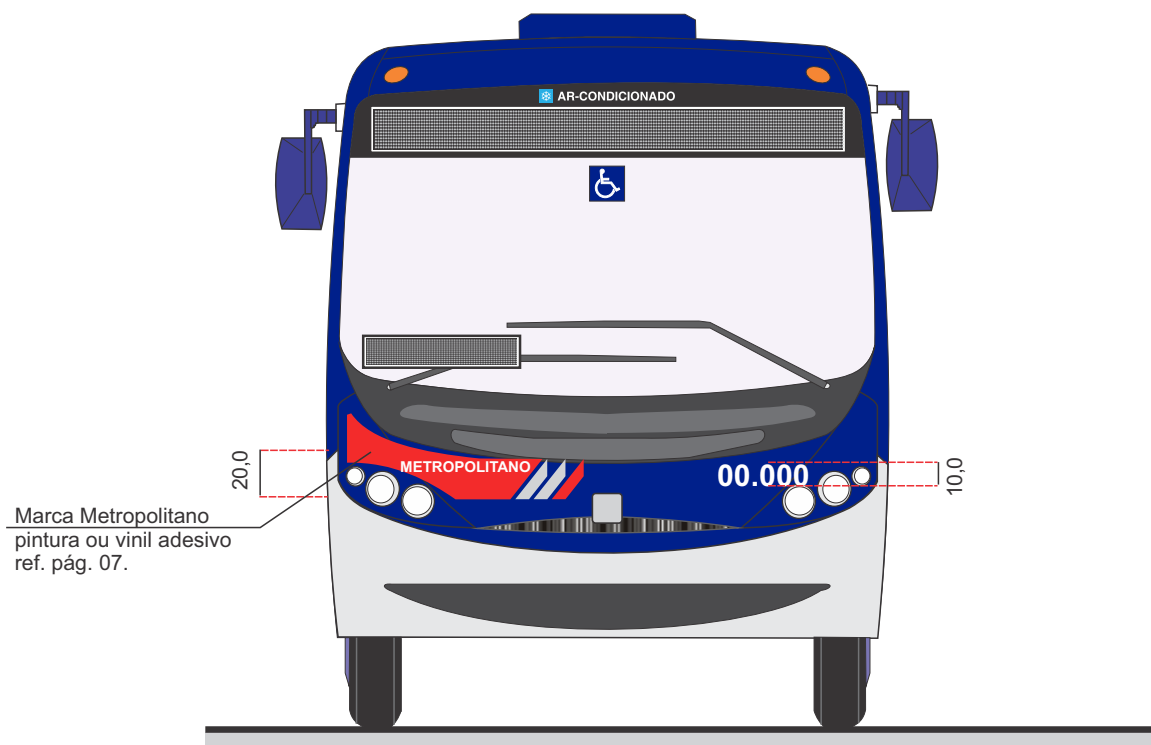

Vista frontal

Notas:

1. As dimensões deverão ser adequadas às características físicas de cada veículo.
2. Não deverão existir fios de contorno ou arremate separando as cores.
3. As medidas apresentadas estão em centímetros.

Área para a empresa operadora
máximo de 50,0 cm largura
40,0 cm altura
Itens obrigatórios:
Nome do Consórcio
Nome da Empresa
Telefone do consórcio ou da empresa
Itens opcionais
Logotipo 16,0 cm x 16,0 cm site, etc.
Fonte Helvética Bold
Pintura ou Vinil Adesivo
Cor Branco

Disque - Denúncia - Opção 1
ref. pág. 19.

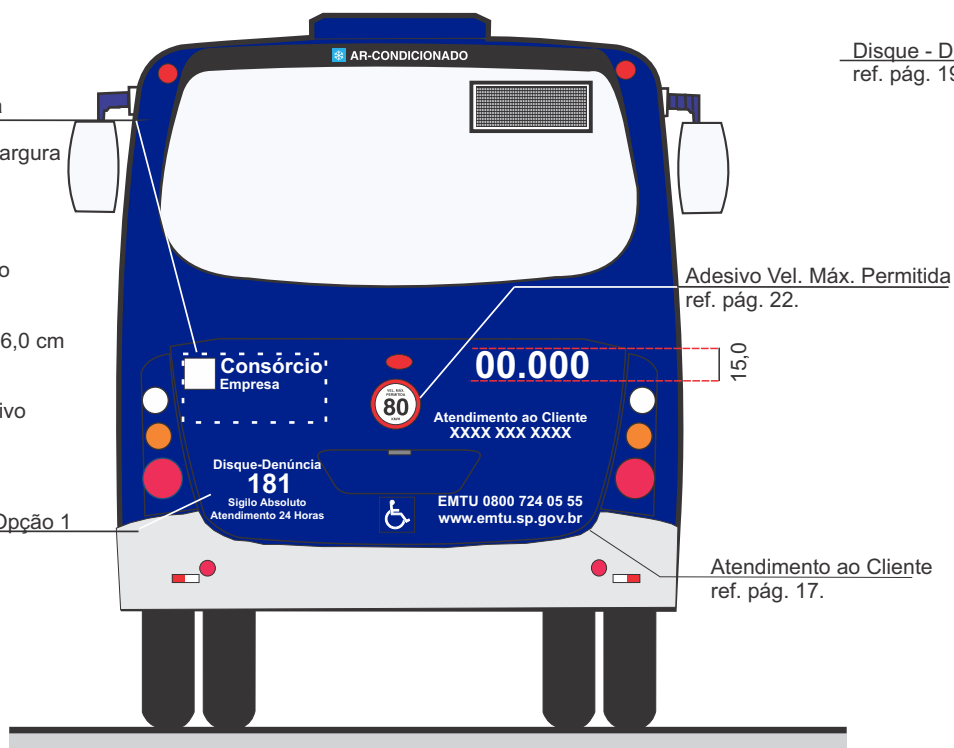

Vista traseira - Opção 1

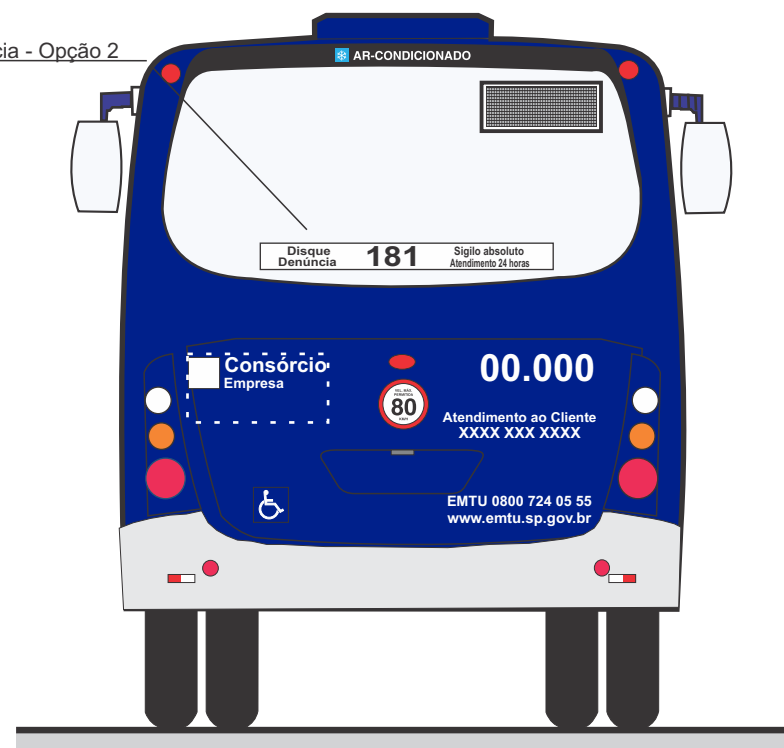

Vista traseira - Opção 2

Notas:

1. As dimensões deverão ser adequadas às características físicas de cada veículo.
2. Não deverão existir fios de contorno ou arremate separando as cores.
3. As medidas apresentadas estão em centímetros.
4. As palavras "Consórcio" e "Empresa" são utilizadas como exemplos. Não há necessidade de escrevê-las na pintura dos veículos.

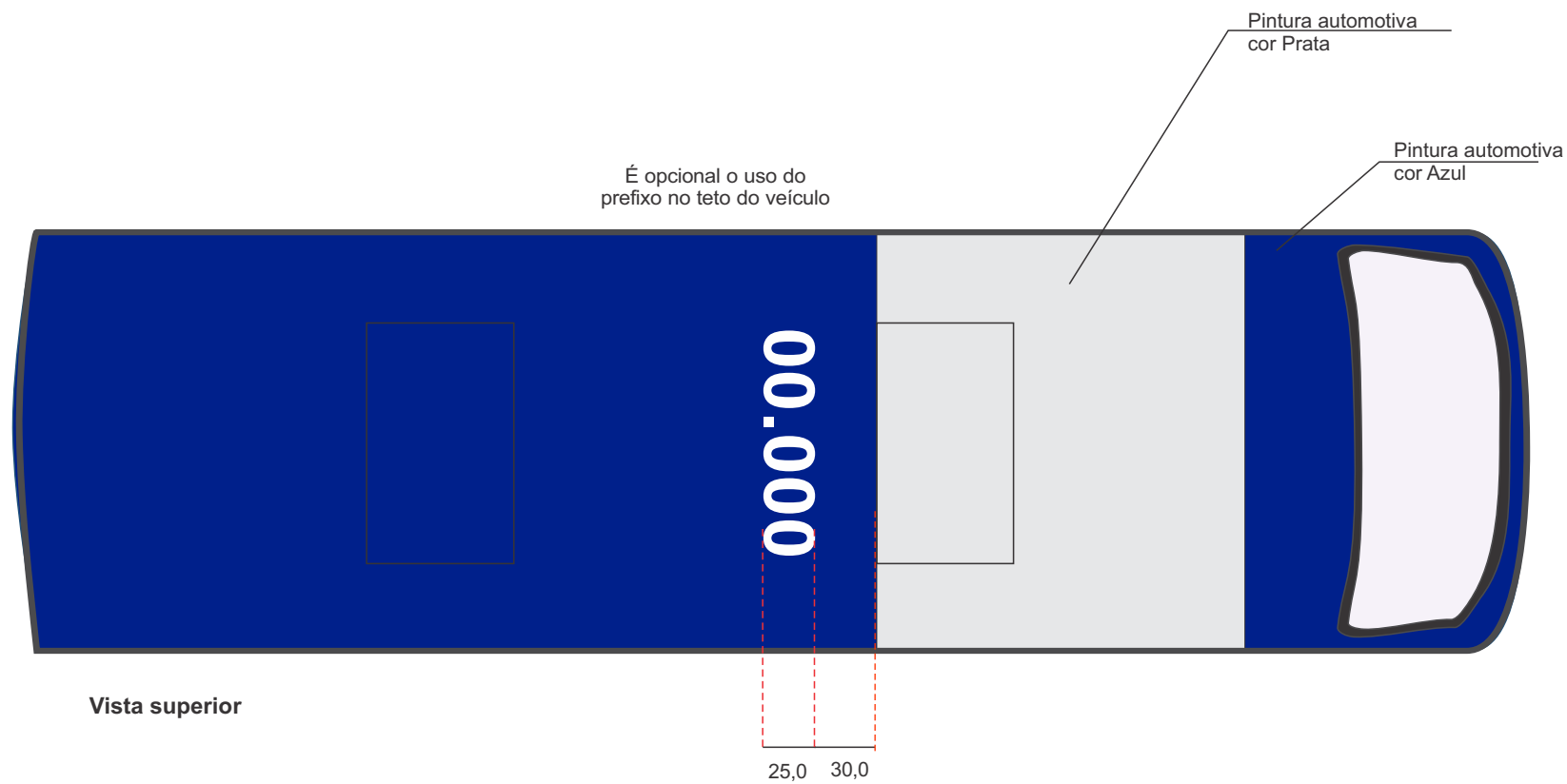

Notas:

1. As dimensões deverão ser adequadas às características físicas de cada veículo.
2. Não deverão existir fios de contorno ou arremate separando as cores.
3. As medidas apresentadas estão em centímetros.

35. Sistema Regular - Comum - Ônibus com três portas

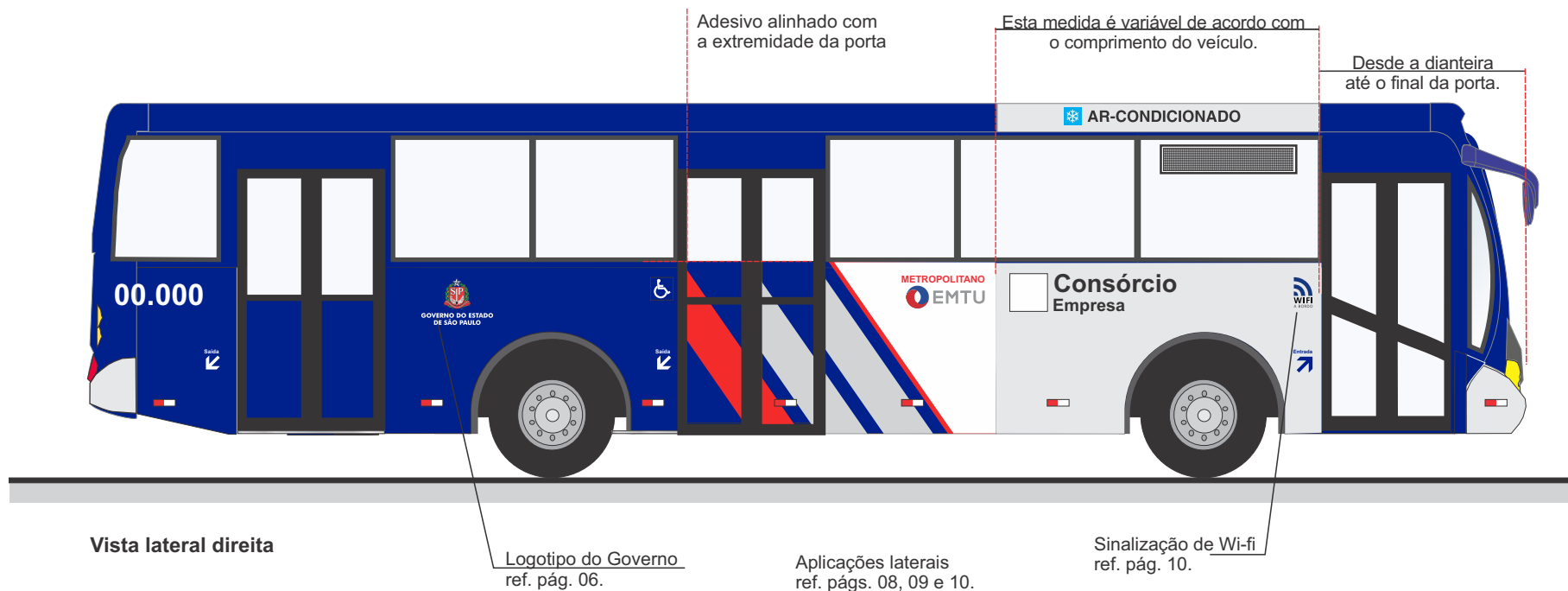

Notas:

1. As dimensões deverão ser adequadas às características físicas de cada veículo.
2. Não deverão existir fios de contorno ou arremate separando as cores.
3. As medidas apresentadas estão em centímetros.
4. As palavras "Consórcio" e "Empresa" são utilizadas como exemplos. Não há necessidade de escrevê-las na pintura dos veículos.

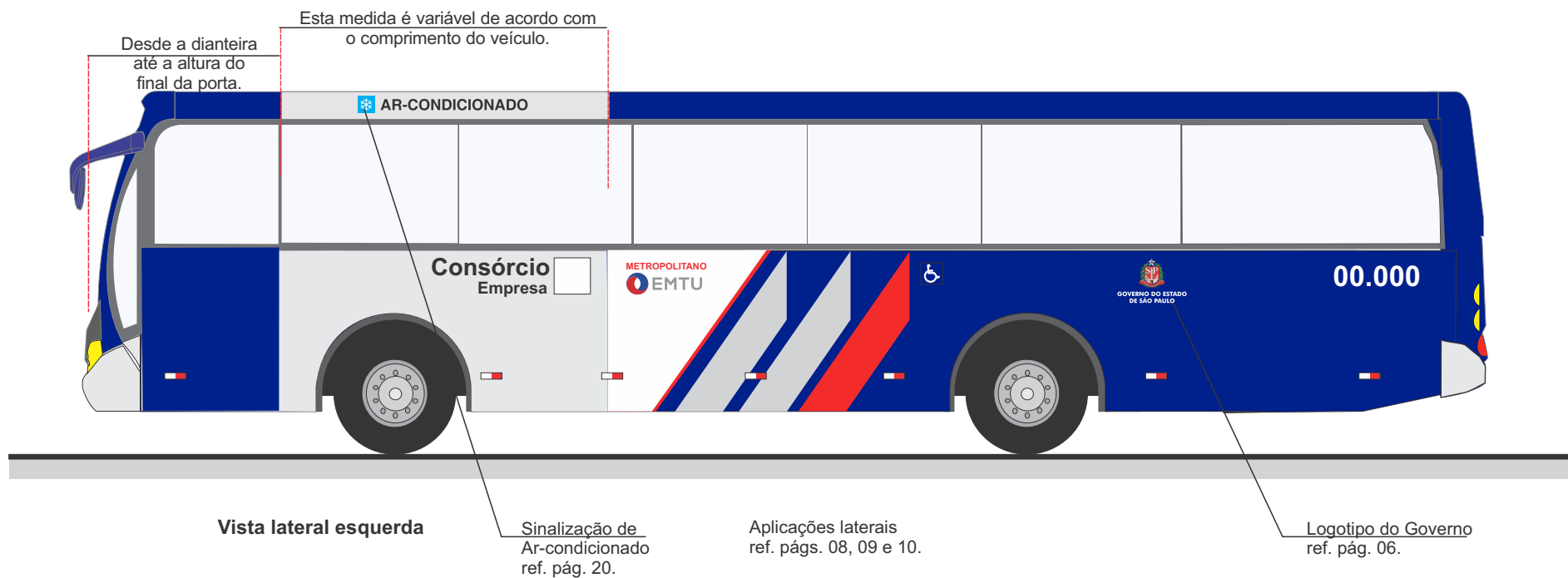

Notas:

1. As dimensões deverão ser adequadas às características físicas de cada veículo.
2. Não deverão existir fios de contorno ou arremate separando as cores.
3. As medidas apresentadas estão em centímetros.
4. As palavras "Consórcio" e "Empresa" são utilizadas como exemplos. Não há necessidade de escrevê-las na pintura dos veículos.

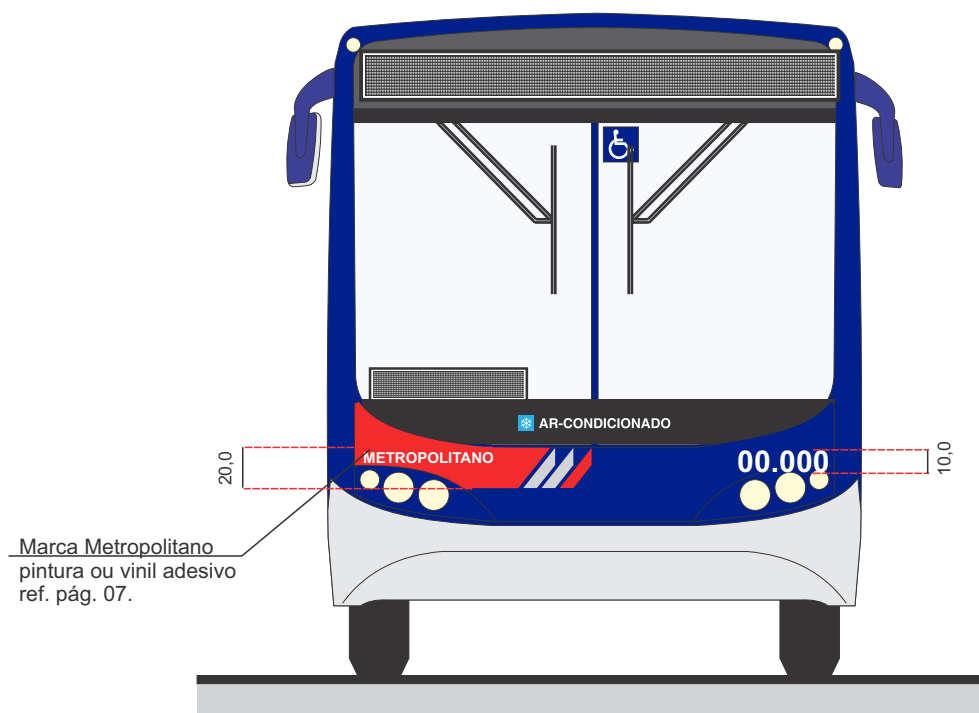

Vista frontal

Notas:

1. As dimensões deverão ser adequadas às características físicas de cada veículo.
2. Não deverão existir fios de contorno ou arremate separando as cores.
3. As medidas apresentadas estão em centímetros.

Sinalização
Ar-condicionado
ref. pág. 20.

Disque - Denúncia - Opção 2
ref. pág. 19.

Área para a empresa

operadora
máximo de 65,0 cm largura
50,0 cm altura
Itens obrigatórios:
Nome do Consórcio
Nome da Empresa
Telefone do consórcio
ou da empresa
Itens opcionais
Logotipo 20,0 cm x 20,0 cm
site, etc.
Fonte Helvética Bold
Pintura ou Vinil Adesivo
Cor Branco

Adesivo Vel. Máx. Permitida
ref. pág. 22.

Atendimento ao Cliente
ref. pág. 17.

Disque - Denúncia - Opção 1
ref. pág. 19.

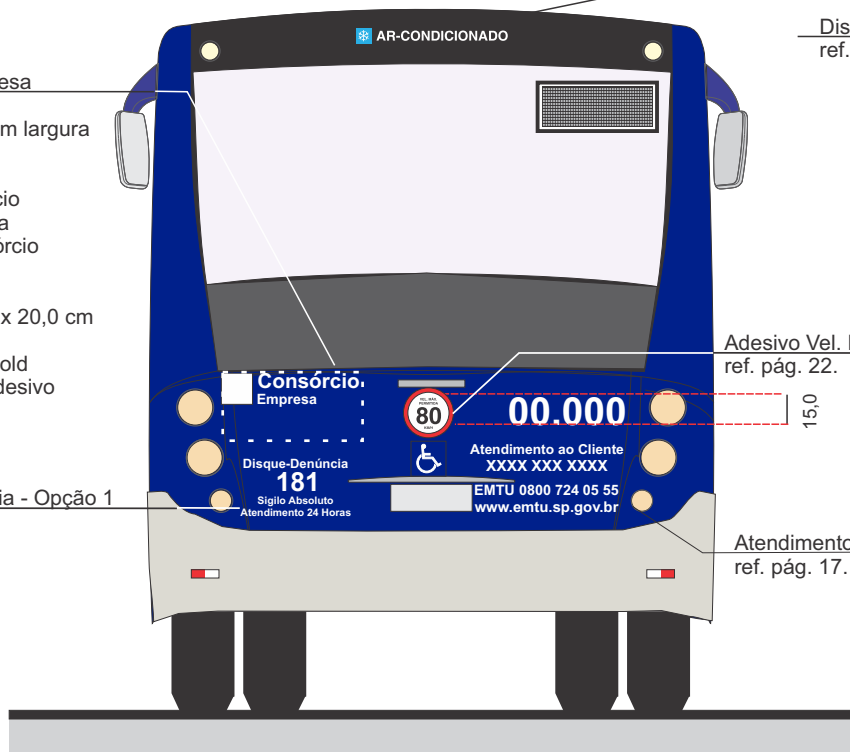

Vista traseira - Opção 1



Vista traseira - Opção 2

Notas:

1. As dimensões deverão ser adequadas às características físicas de cada veículo.
2. Não deverão existir fios de contorno ou arremate separando as cores.
3. As medidas apresentadas estão em centímetros.
4. As palavras "Consórcio" e "Empresa" são utilizadas como exemplos. Não há necessidade de escrevê-las na pintura dos veículos.

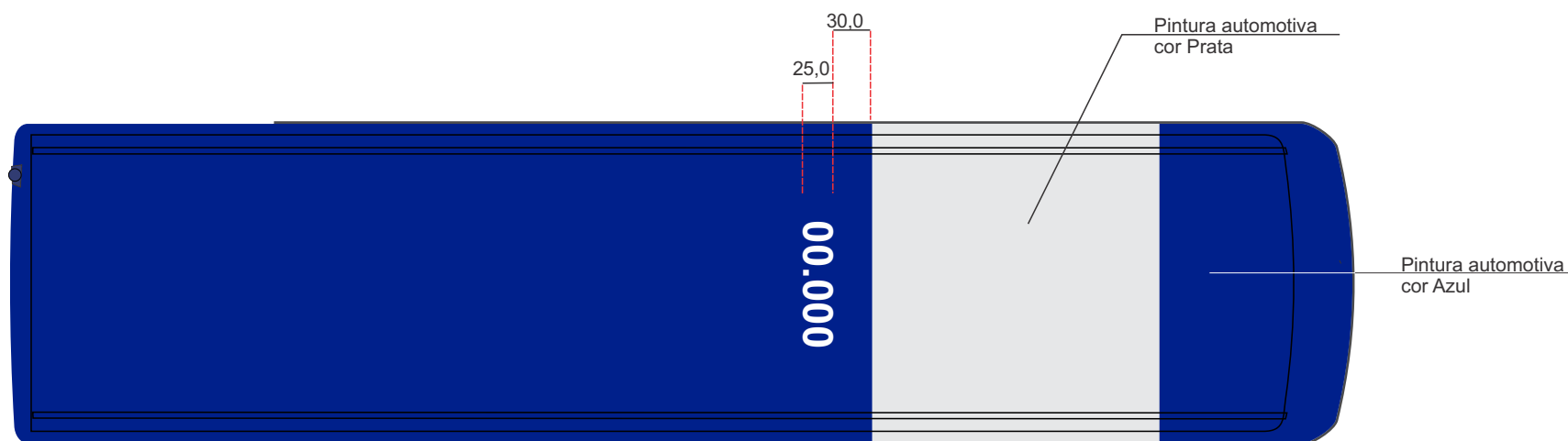

Vista superior

É opcional o uso do prefixo no teto do veículo

Notas:

1. As dimensões deverão ser adequadas às características físicas de cada veículo.
2. Não deverão existir fios de contorno ou arremate separando as cores.
3. As medidas apresentadas estão em centímetros.

36. Sistema Regular - Comum - Ônibus Articulado

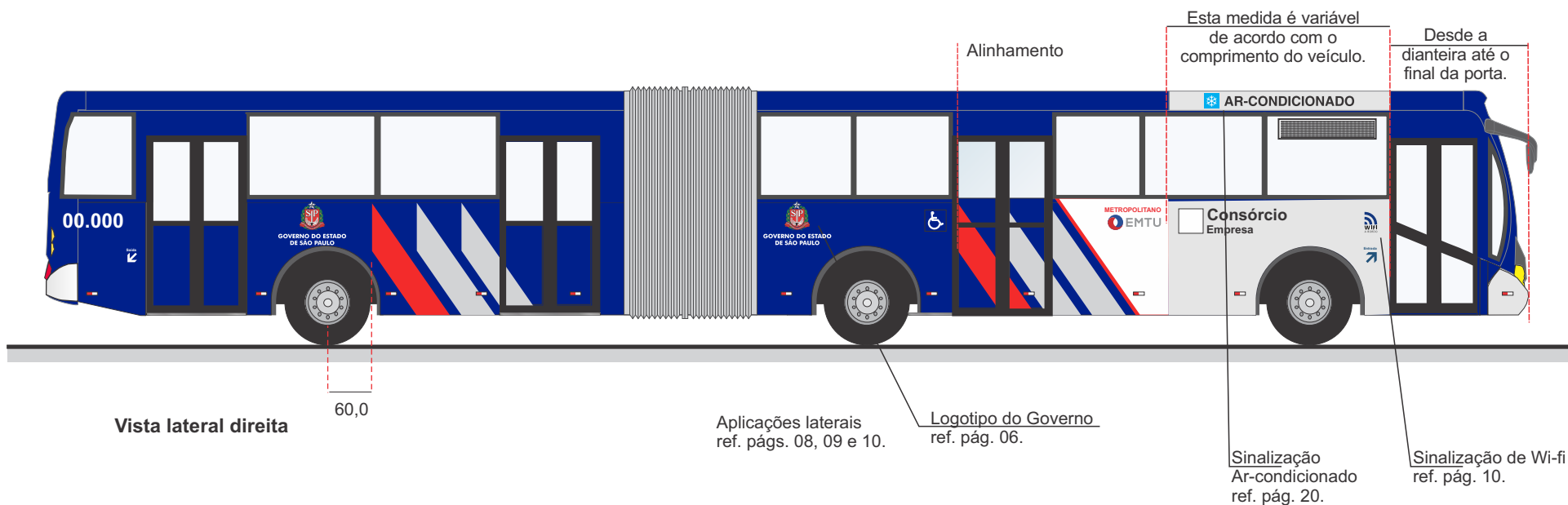

Notas:

1. As dimensões deverão ser adequadas às características físicas de cada veículo.
2. Não deverão existir fios de contorno ou arremate separando as cores.
3. As medidas apresentadas estão em centímetros.
4. As palavras "Consórcio" e "Empresa" são utilizadas como exemplos. Não há necessidade de escrevê-las na pintura dos veículos.

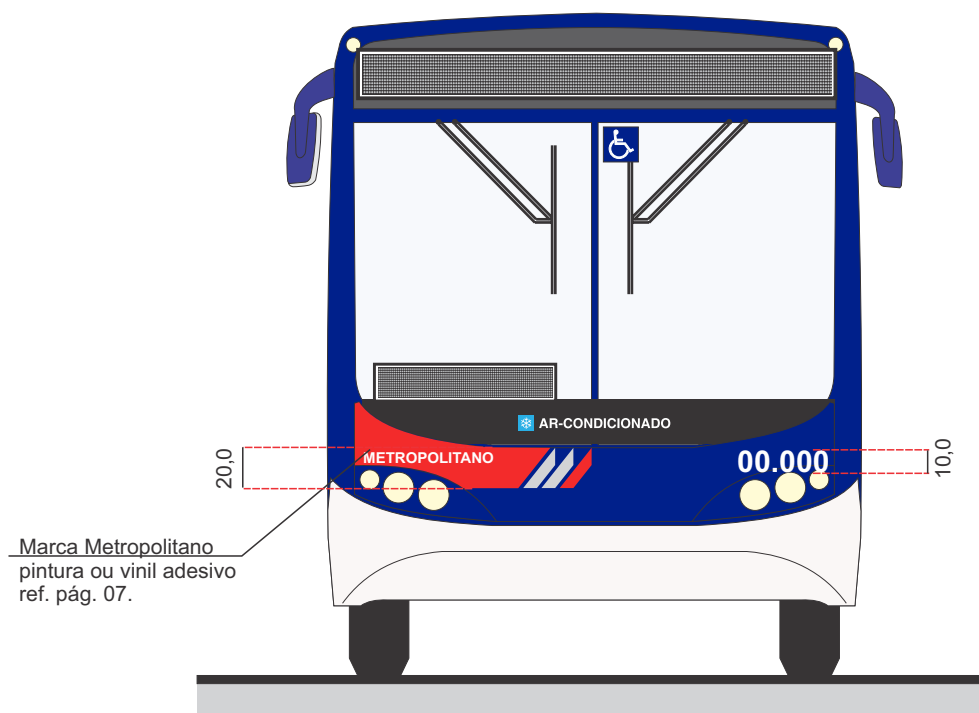

Vista frontal

Notas:

1. As dimensões deverão ser adequadas às características físicas de cada veículo.
2. Não deverão existir fios de contorno ou arremate separando as cores.
3. As medidas apresentadas estão em centímetros.

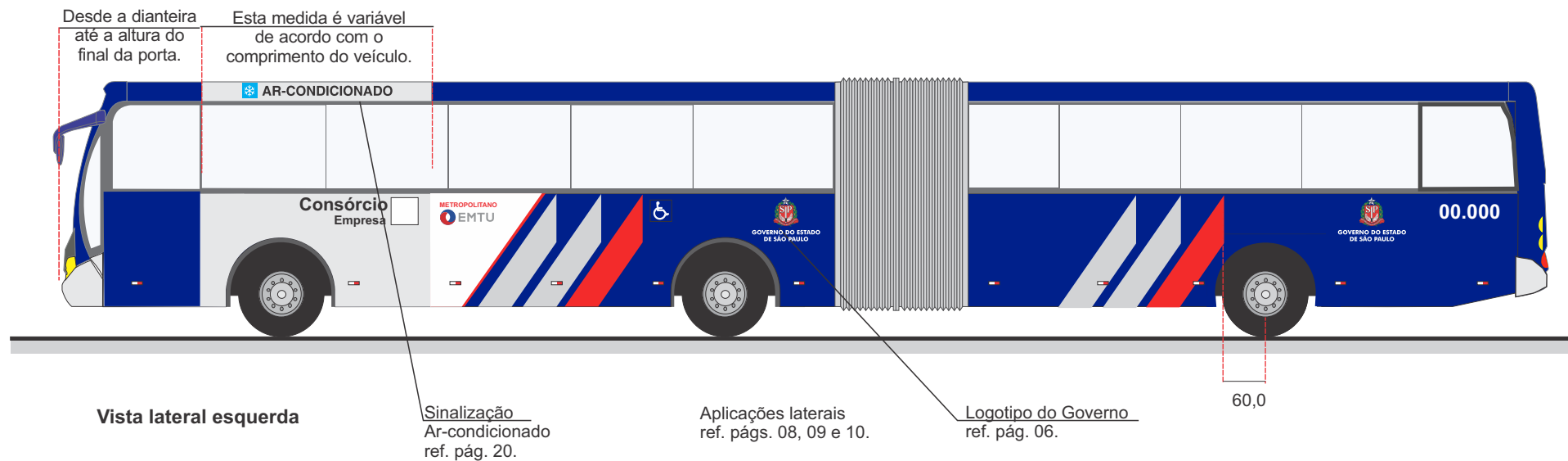

Notas:

1. As dimensões deverão ser adequadas às características físicas de cada veículo.
2. Não deverão existir fios de contorno ou arremate separando as cores.
3. As medidas apresentadas estão em centímetros.
4. As palavras "Consórcio" e "Empresa" são utilizadas como exemplos. Não há necessidade de escrevê-las na pintura dos veículos.

Sinalização
Ar-condicionado
ref. pág. 20.

Disque - Denúncia - Opção 2
ref. pág. 19.

Área para a empresa

operadora
máximo de 65,0 cm largura
50,0 cm altura
Itens obrigatórios:
Nome do Consórcio
Nome da Empresa
Telefone do consórcio
ou da empresa
Itens opcionais
Logotipo 20,0 cm x 20,0 cm
site, etc.
Fonte Helvética Bold
Pintura ou Vinil Adesivo
Cor Branco

Disque - Denúncia - Opção 1
ref. pág. 19.

Adesivo Vel. Máx. Permitida
ref. pág. 22.

Atendimento ao Cliente
ref. pág. 17.

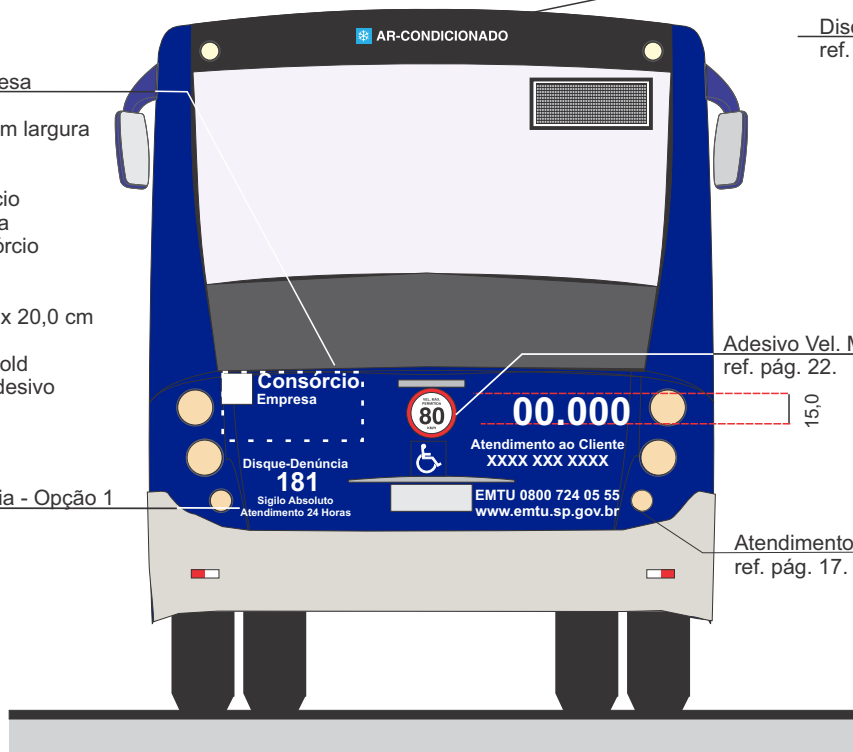

Vista traseira - Opção 1



Vista traseira - Opção 2

Notas:

1. As dimensões deverão ser adequadas às características físicas de cada veículo.
2. Não deverão existir fios de contorno ou arremate separando as cores.
3. As medidas apresentadas estão em centímetros.
4. As palavras "Consórcio" e "Empresa" são utilizadas como exemplos. Não há necessidade de escrevê-las na pintura dos veículos.



Notas:

1. As dimensões deverão ser adequadas às características físicas de cada veículo.
2. Não deverão existir fios de contorno ou arremate separando as cores.
3. As medidas apresentadas estão em centímetros.

37. Sistema Regular - Comum - Ônibus com portas nas duas laterais

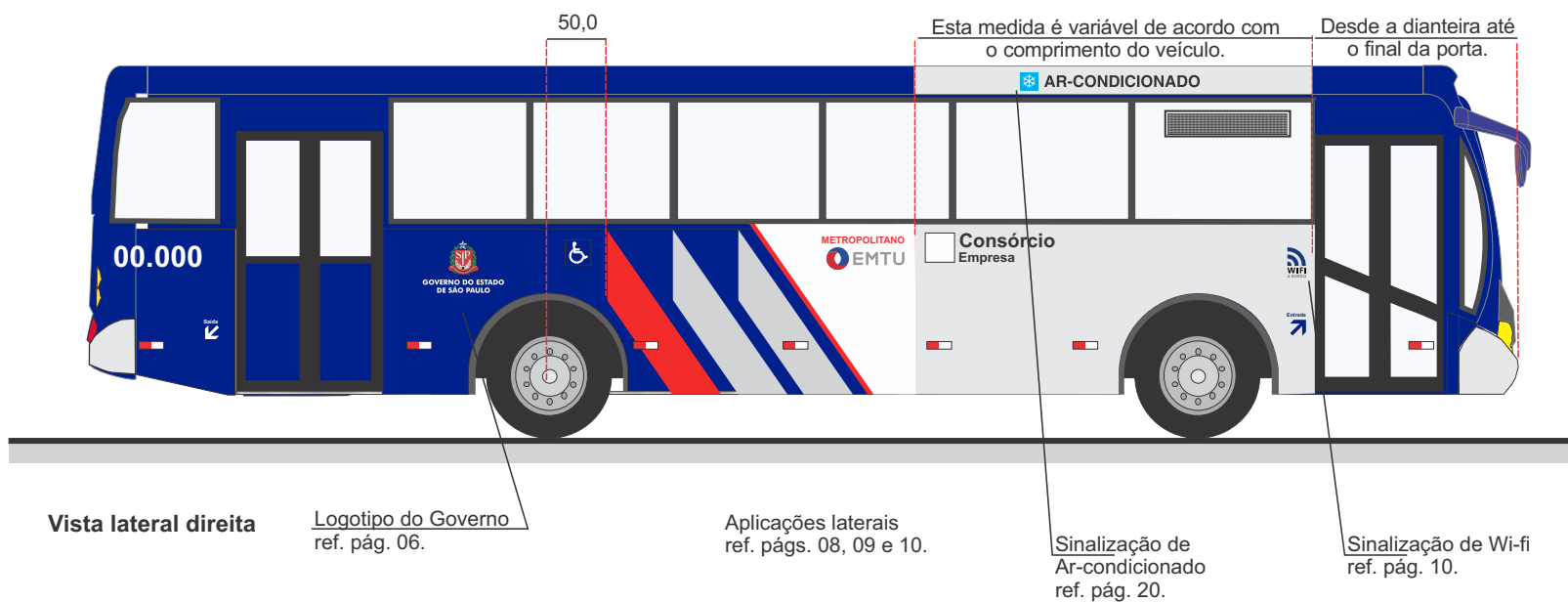

Notas:

1. As dimensões deverão ser adequadas às características físicas de cada veículo.
2. Não deverão existir fios de contorno ou arremate separando as cores.
3. As medidas apresentadas estão em centímetros.
4. As palavras "Consórcio" e "Empresa" são utilizadas como exemplos. Não há necessidade de escrevê-las na pintura dos veículos.

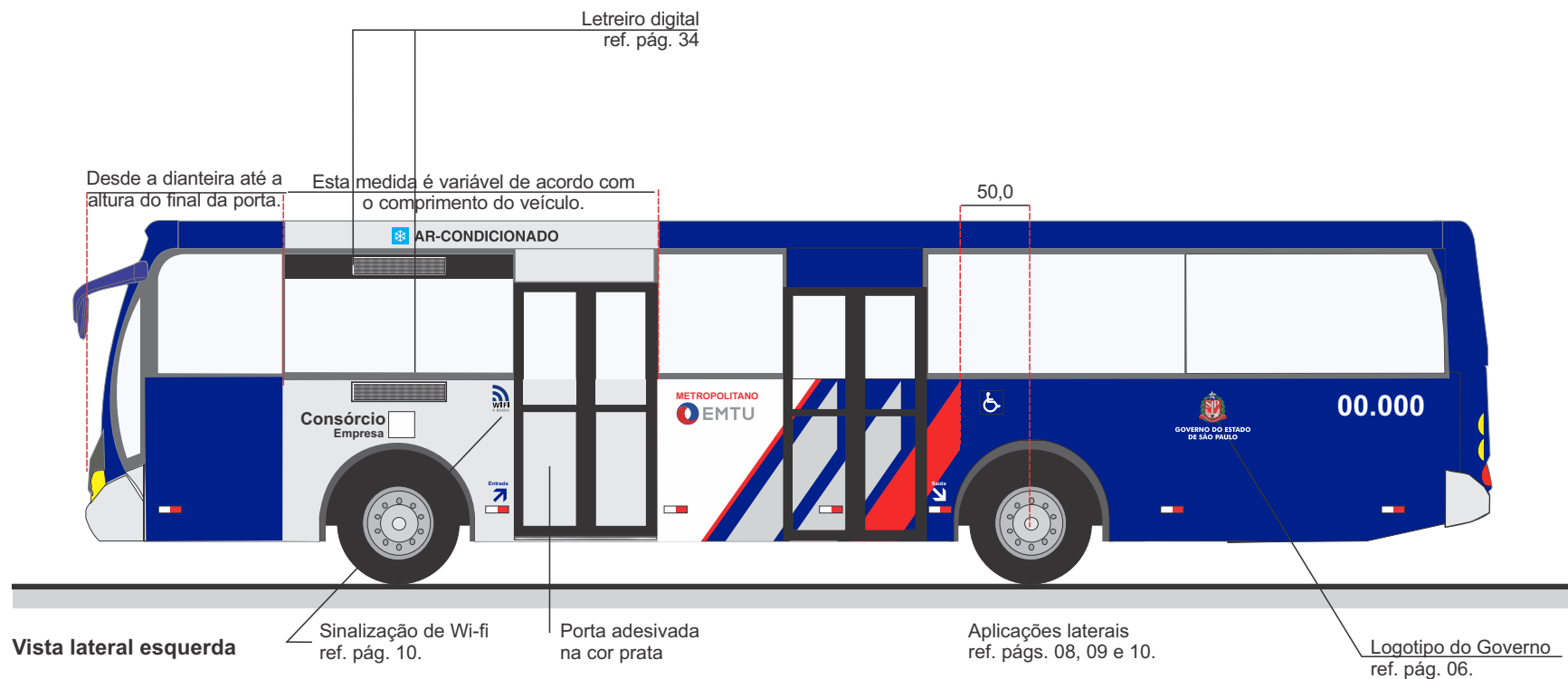

Atenção: devido ao pouco espaço prata existente na lateral esquerda deste tipo de veículo, o Logotipo do Governo do Estado de São Paulo, o nome do Consórcio e da Empresa, seu Logotipo e a Placa de Itinerário Lateral podem ser utilizados seguindo-se as medidas para microônibus e Mini-ônibus.

Notas:

1. As dimensões deverão ser adequadas às características físicas de cada veículo.
2. Não deverão existir fios de contorno ou arremate separando as cores.
3. As medidas apresentadas estão em centímetros.
4. As palavras "Consórcio" e "Empresa" são utilizadas como exemplos. Não há necessidade de escrevê-las na pintura dos veículos.

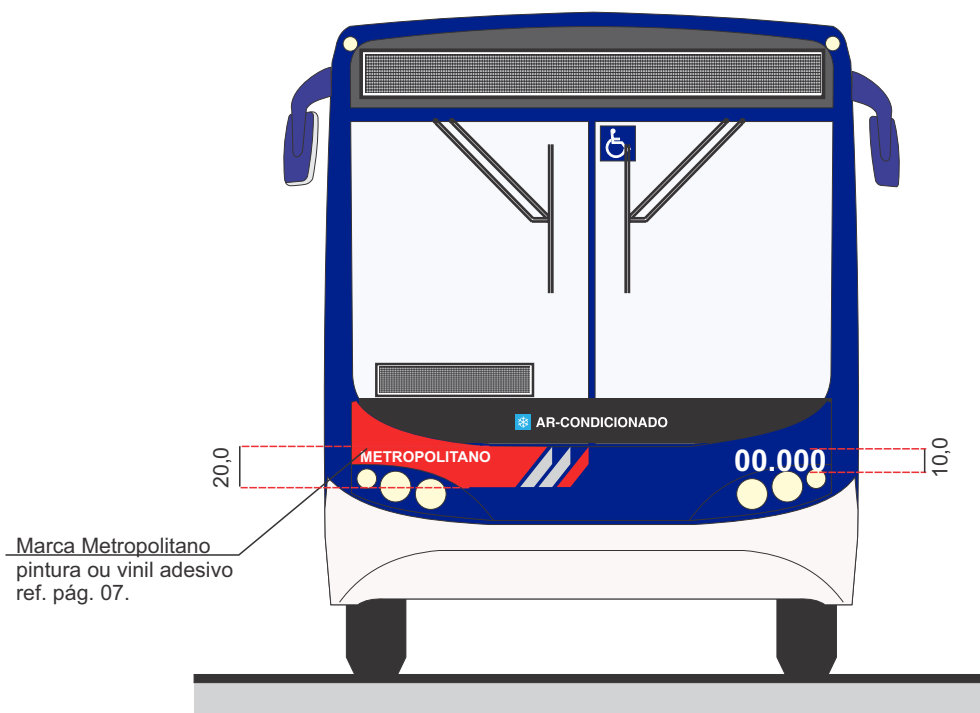

Vista frontal

Notas:

1. As dimensões deverão ser adequadas às características físicas de cada veículo.
2. Não deverão existir fios de contorno ou arremate separando as cores.
3. As medidas apresentadas estão em centímetros.

Sinalização
Ar-condicionado
ref. pág. 20.

Disque - Denúncia - Opção 2
ref. pág. 19.

Área para a empresa

operadora
máximo de 65,0 cm largura
50,0 cm altura
Itens obrigatórios:
Nome do Consórcio
Nome da Empresa
Telefone do consórcio
ou da empresa
Itens opcionais
Logotipo 20,0 cm x 20,0 cm
site, etc.
Fonte Helvética Bold
Pintura ou Vinil Adesivo
Cor Branco

Adesivo Vel. Máx. Permitida
ref. pág. 22.

Disque - Denúncia - Opção 1
ref. pág. 19.

Atendimento ao Cliente
ref. pág. 17.

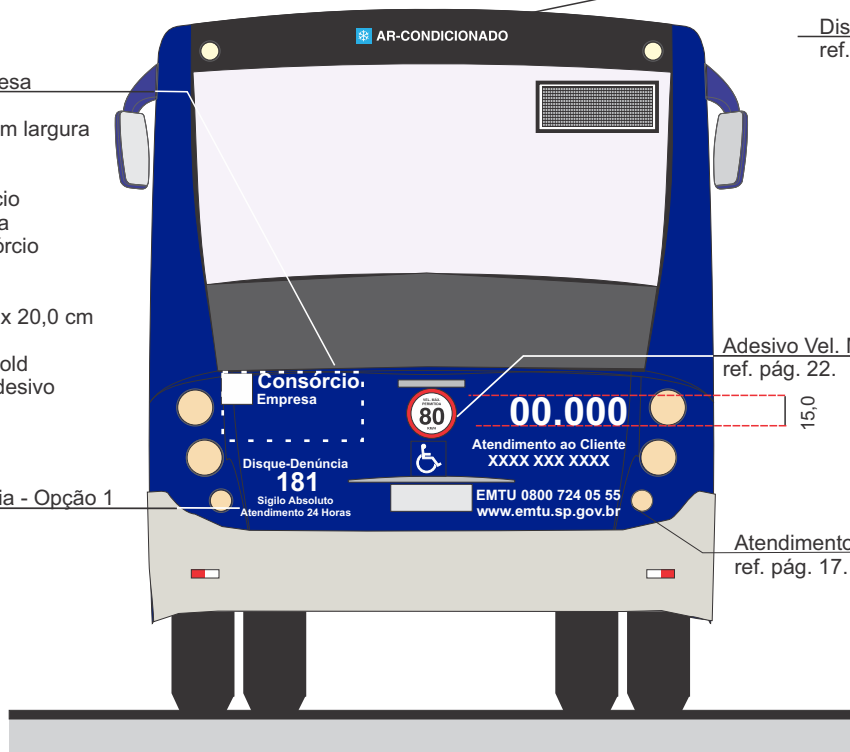

Vista traseira - Opção 1



Vista traseira - Opção 2

Notas:

1. As dimensões deverão ser adequadas às características físicas de cada veículo.
2. Não deverão existir fios de contorno ou arremate separando as cores.
3. As medidas apresentadas estão em centímetros.
4. As palavras "Consórcio" e "Empresa" são utilizadas como exemplos. Não há necessidade de escrevê-las na pintura dos veículos.

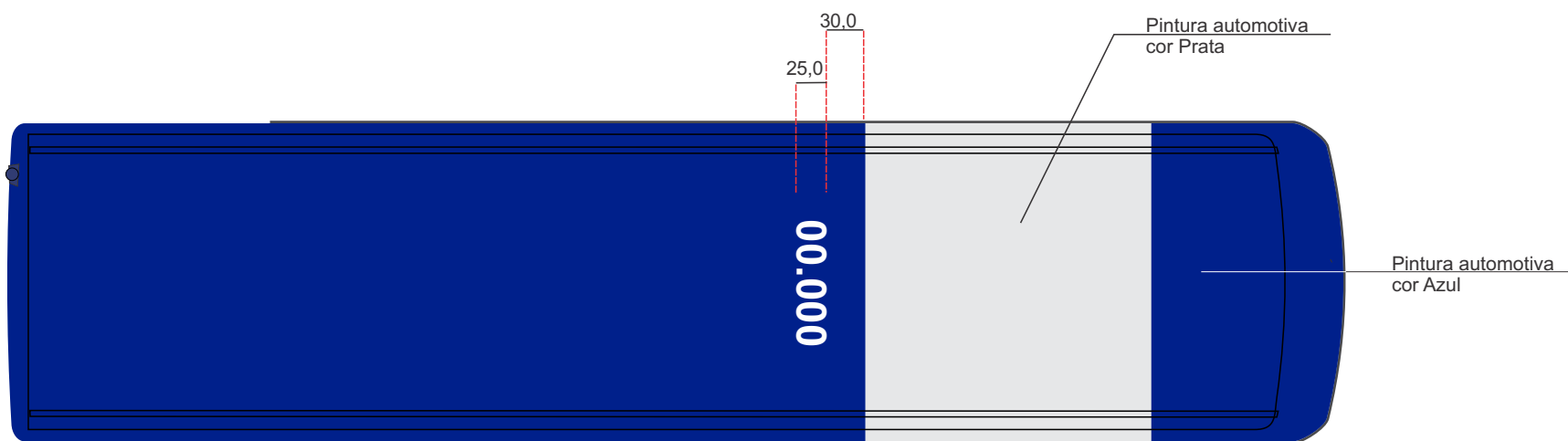

Vista superior

É opcional o uso do prefixo no teto do veículo

Notas:

1. As dimensões deverão ser adequadas às características físicas de cada veículo.
2. Não deverão existir fios de contorno ou arremate separando as cores.
3. As medidas apresentadas estão em centímetros.

38. Sistema Regular - Seletivo - Componentes

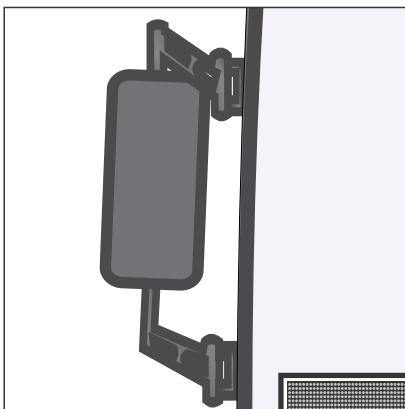

Retrovisor externo e suporte
na cor cinza escuro

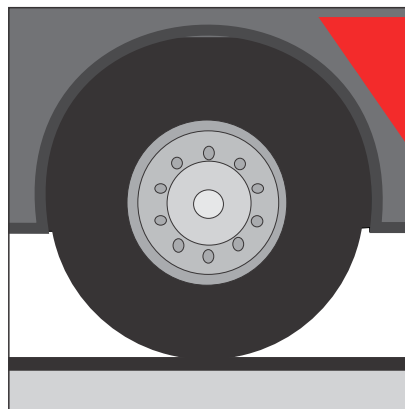

Rodas na cor prata

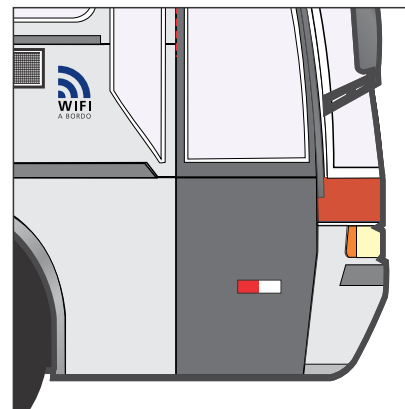

Ônibus:
Porta dianteira na cor cinza escuro



Micro-ônibus e mini-ônibus:
Porta dianteira na cor cinza claro

Notas:

1. As dimensões deverão ser adequadas às características físicas de cada veículo.
2. Não deverão existir fios de contorno ou arremate separando as cores.
3. As medidas apresentadas estão em centímetros.
4. As palavras "Consórcio" e "Empresa" são utilizadas como exemplos. Não há necessidade de escrevê-las na pintura dos veículos.

39. Sistema Regular - Seletivo - Ônibus

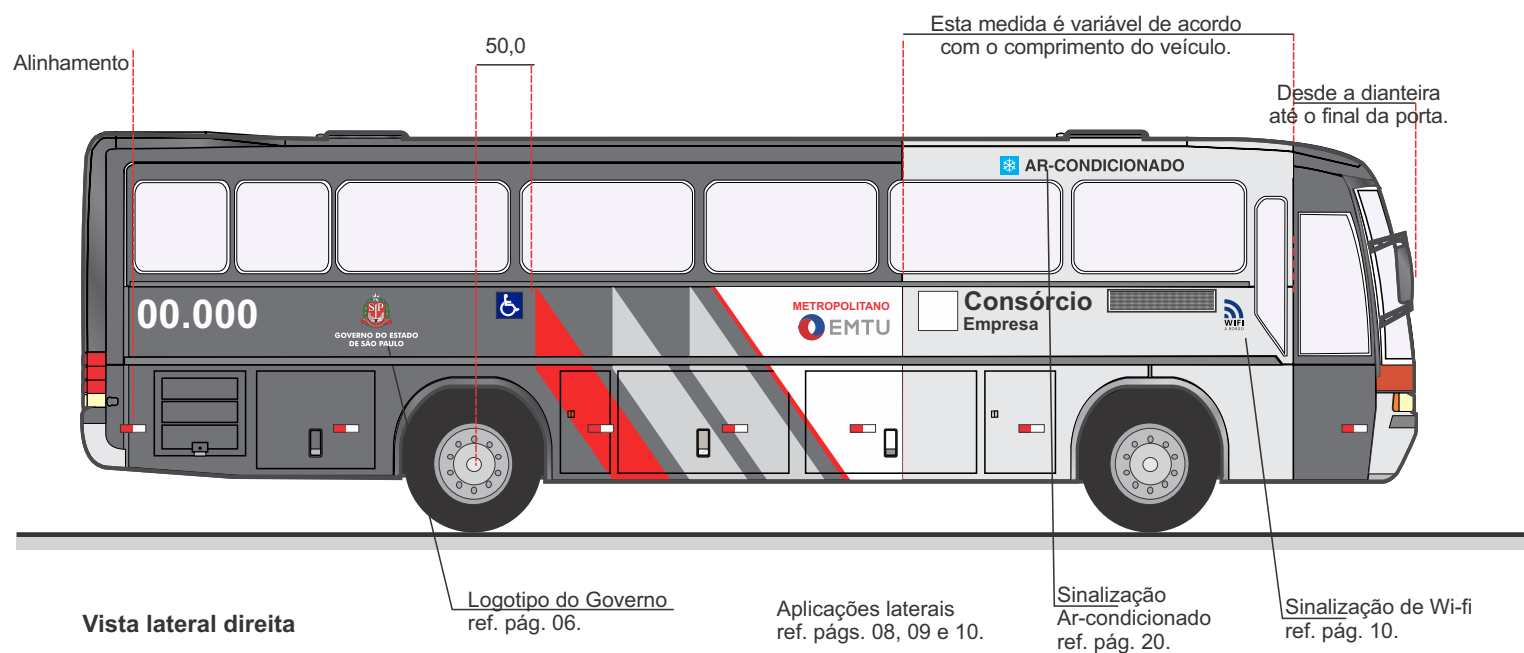

Notas:

1. As dimensões deverão ser adequadas às características físicas de cada veículo.
2. Não deverão existir fios de contorno ou arremate separando as cores.
3. As medidas apresentadas estão em centímetros.
4. As palavras "Consórcio" e "Empresa" são utilizadas como exemplos. Não há necessidade de escrevê-las na pintura dos veículos.

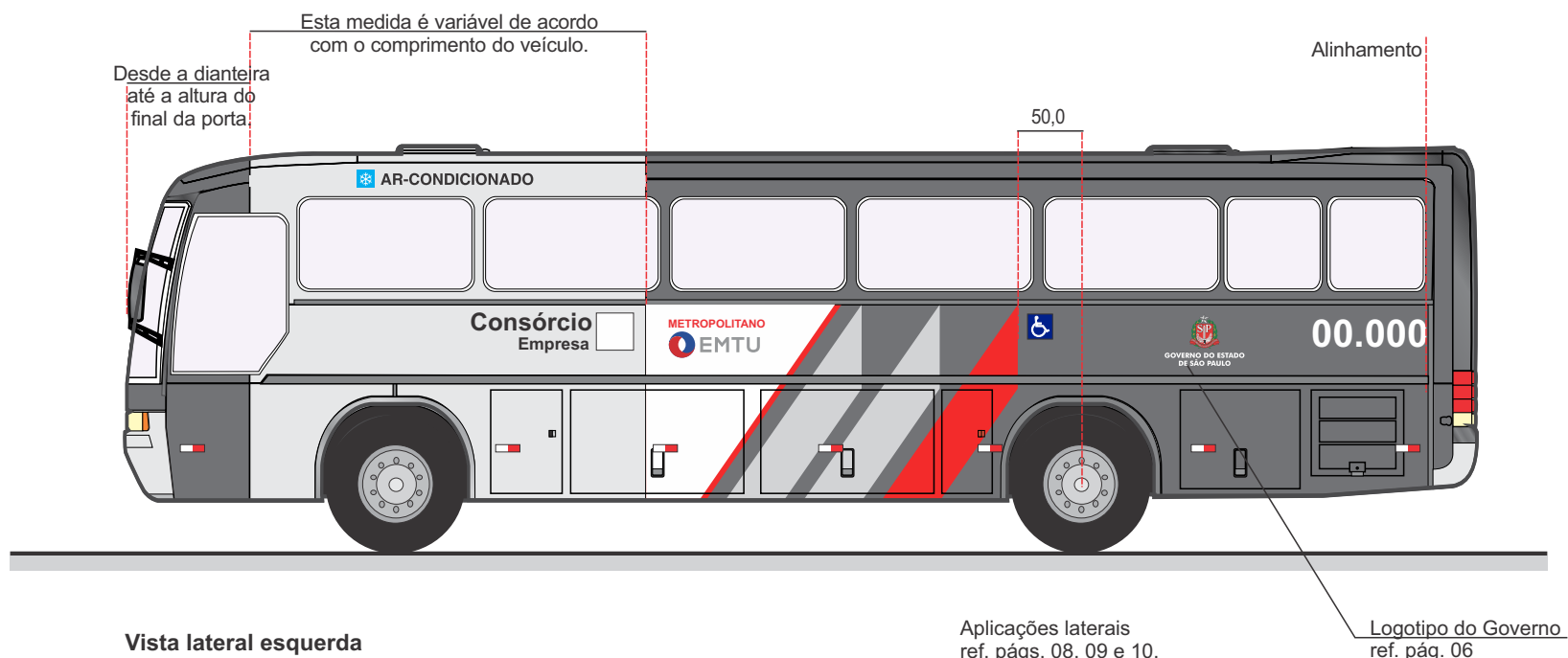

Notas:

1. As dimensões deverão ser adequadas às características físicas de cada veículo.
2. Não deverão existir fios de contorno ou arremate separando as cores.
3. As medidas apresentadas estão em centímetros.
4. As palavras "Consórcio" e "Empresa" são utilizadas como exemplos. Não há necessidade de escrevê-las na pintura dos veículos.

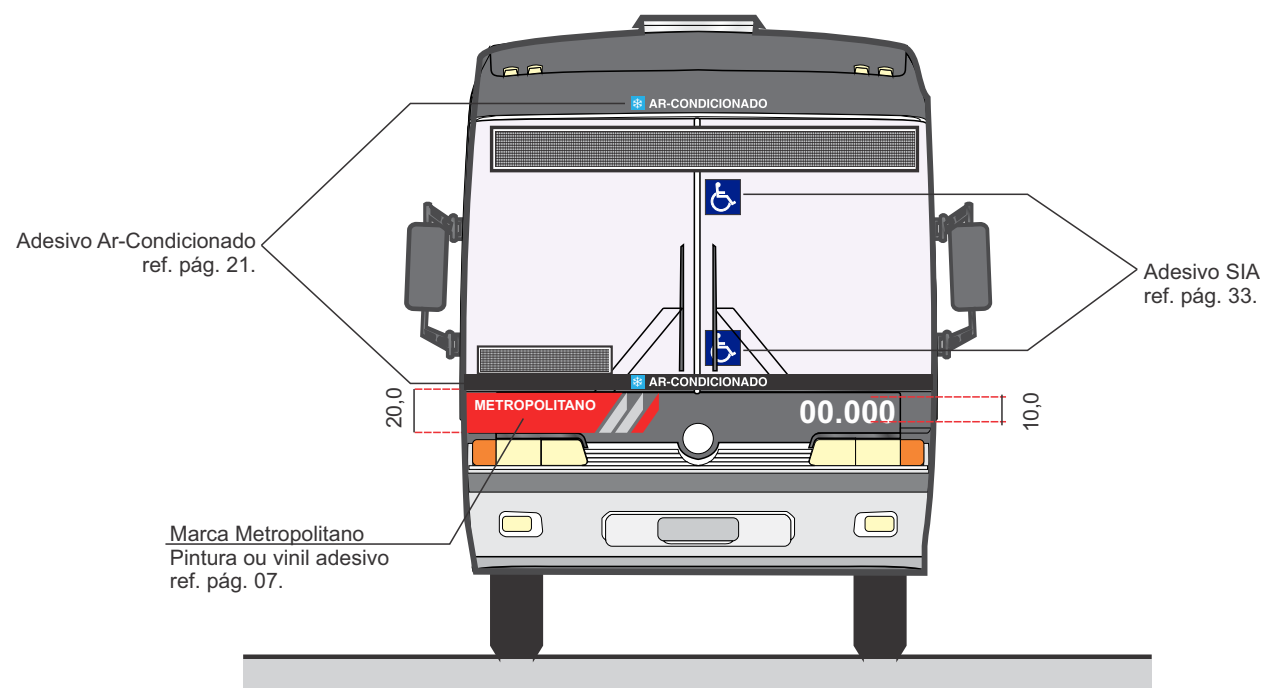

Vista frontal

Notas:

1. As dimensões deverão ser adequadas às características físicas de cada veículo.
2. Não deverão existir fios de contorno ou arremate separando as cores.
3. As medidas apresentadas estão em centímetros.

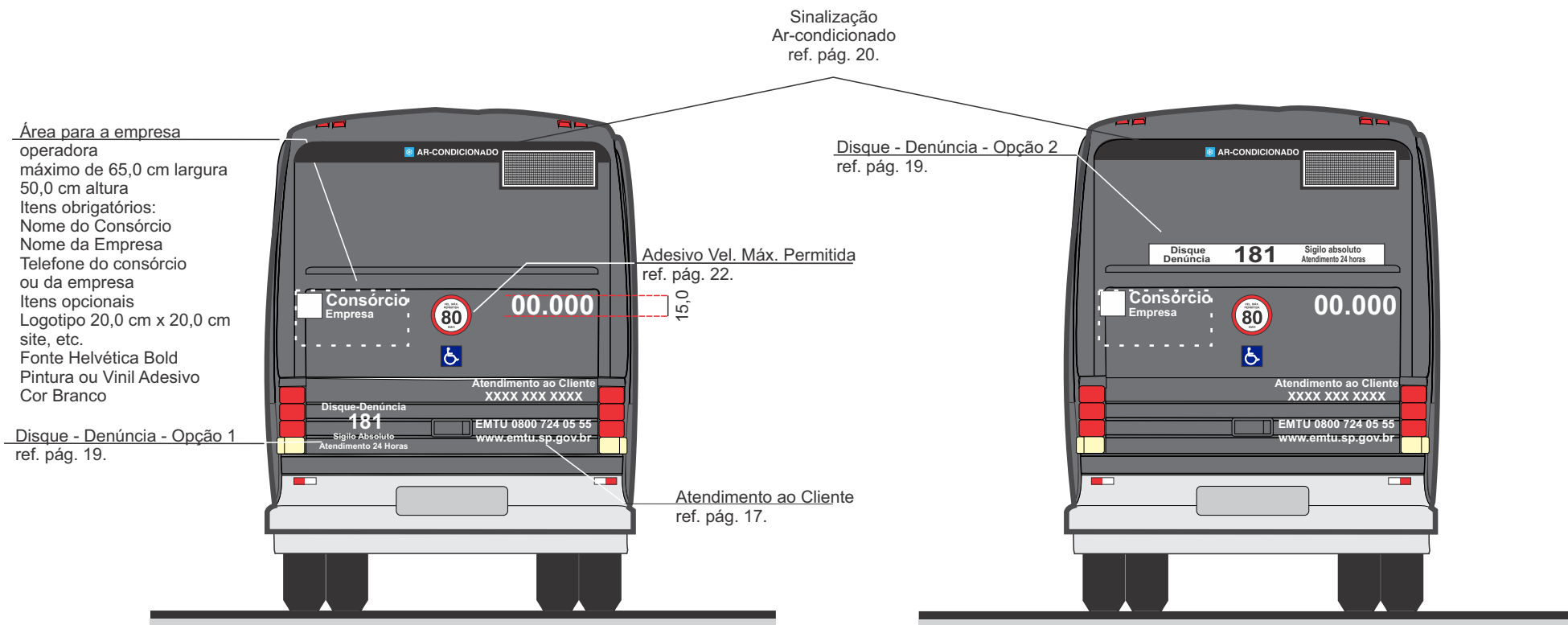

Vista traseira - Opção 1

Vista traseira - Opção 2

Notas:

1. As dimensões deverão ser adequadas às características físicas de cada veículo.
2. Não deverão existir fios de contorno ou arremate separando as cores.
3. As medidas apresentadas estão em centímetros.
4. As palavras "Consórcio" e "Empresa" são utilizadas como exemplos. Não há necessidade de escrevê-las na pintura dos veículos.

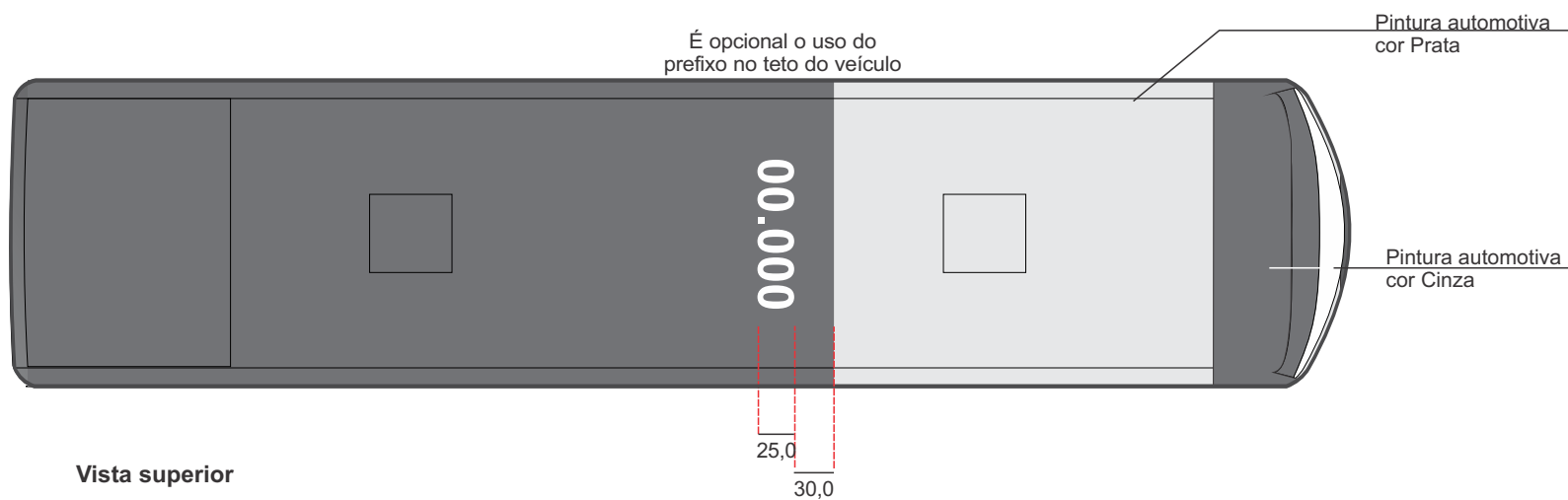

Notas:

1. As dimensões deverão ser adequadas às características físicas de cada veículo.
2. Não deverão existir fios de contorno ou arremate separando as cores.
3. As medidas apresentadas estão em centímetros.

40. Sistema Regular - Seletivo - Micro-ônibus e Midi-ônibus

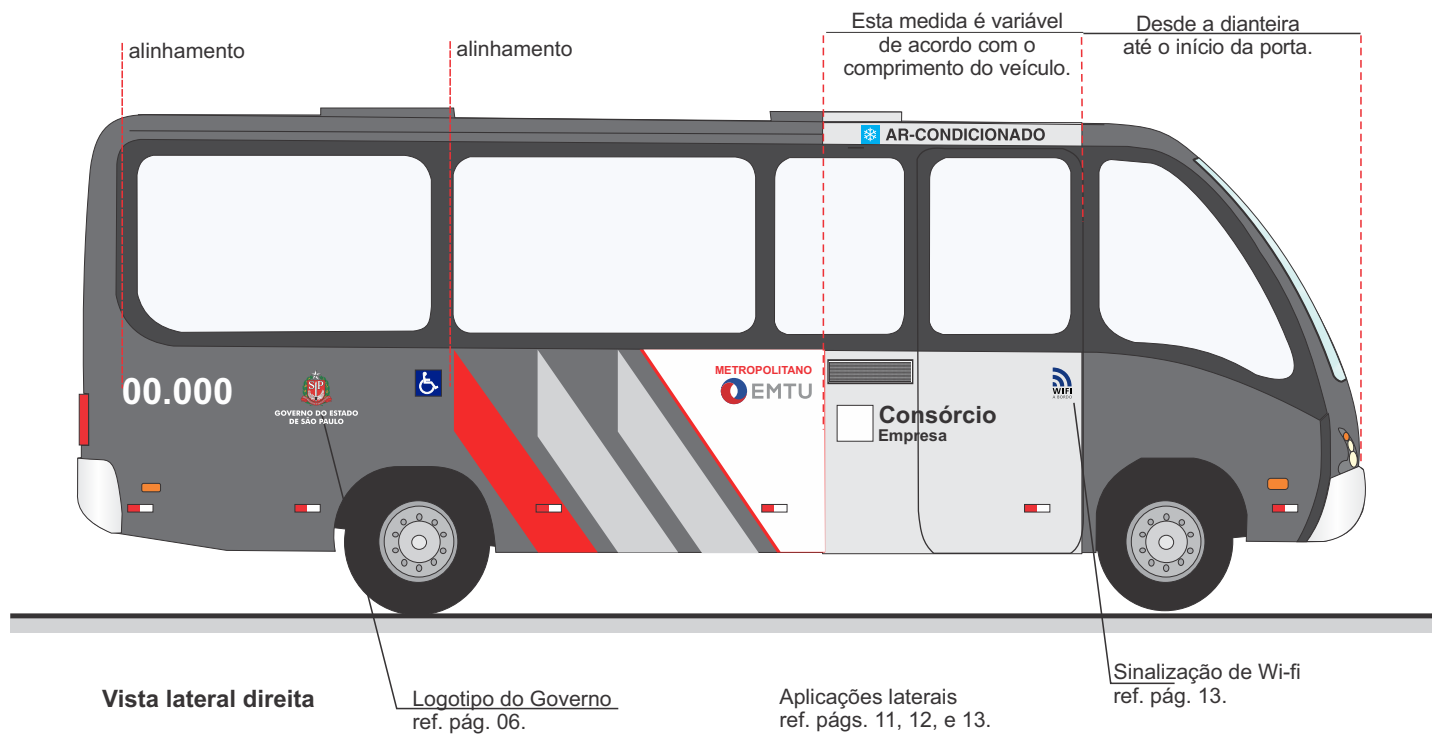

Notas:

1. As dimensões deverão ser adequadas às características físicas de cada veículo.
2. Não deverão existir fios de contorno ou arremate separando as cores.
3. As medidas apresentadas estão em centímetros.
4. As palavras "Consórcio" e "Empresa" são utilizadas como exemplos. Não há necessidade de escrevê-las na pintura dos veículos.

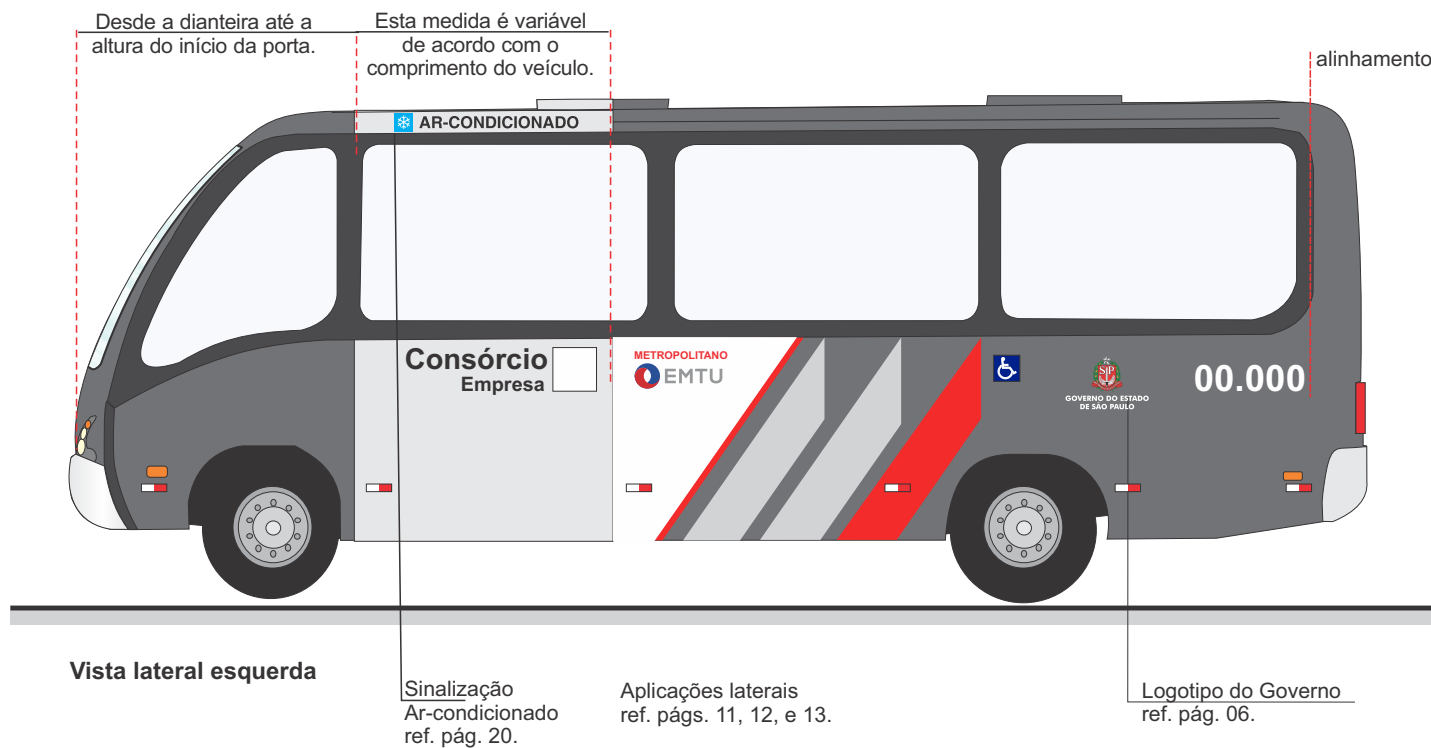

Notas:

1. As dimensões deverão ser adequadas às características físicas de cada veículo.
2. Não deverão existir fios de contorno ou arremate separando as cores.
3. As medidas apresentadas estão em centímetros.
4. As palavras "Consórcio" e "Empresa" são utilizadas como exemplos. Não há necessidade de escrevê-las na pintura dos veículos.

Suporte e capa dos espelhos retrovisores externos devem ser na cor cinza.

Marca Metropolitano pintura ou vinil adesivo ref. pág. 07.

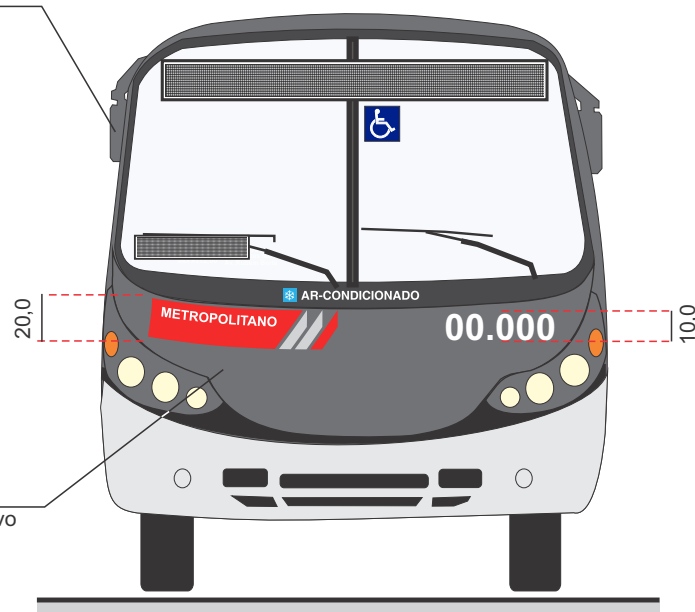

Vista frontal

Notas:

1. As dimensões deverão ser adequadas às características físicas de cada veículo.
2. Não deverão existir fios de contorno ou arremate separando as cores.
3. As medidas apresentadas estão em centímetros.

Sinalização
Ar-condicionado
ref. pág. 20.

Área para a empresa
operadora
máximo de 50,0 cm largura
40,0 cm altura
Itens obrigatórios:
Nome do Consórcio
Nome da Empresa
Telefone do consórcio
ou da empresa
Itens opcionais
Logotipo 16,0 cm x 16,0 cm
site, etc.
Fonte Helvética Bold
Pintura ou Vinil Adesivo
Cor Branco

Disque - Denúncia - Opção 2
ref. pág. 19.

Adesivo Vel. Máx. Permitida
ref. pág. 22.

Disque - Denúncia - Opção 1
ref. pág. 19.

Atendimento ao Cliente
ref. pág. 17.

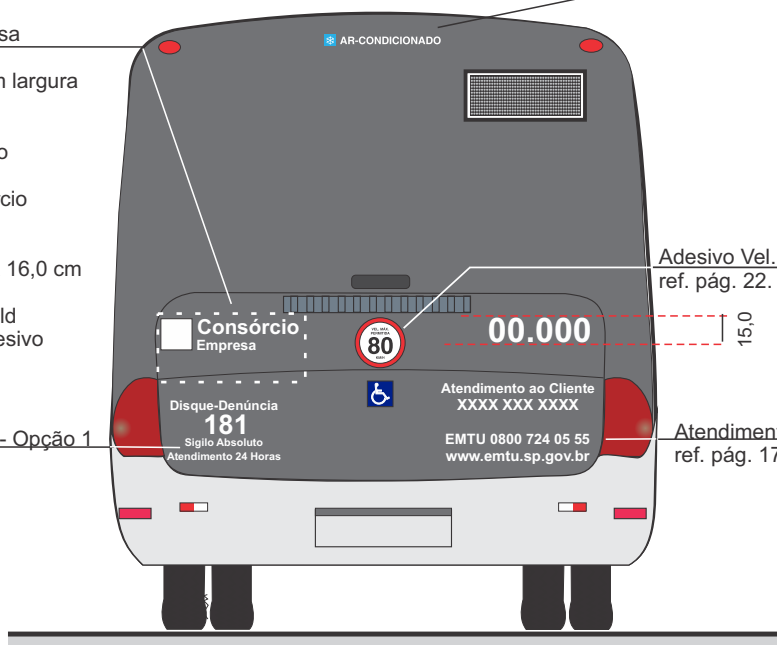

Vista traseira - Opção 1

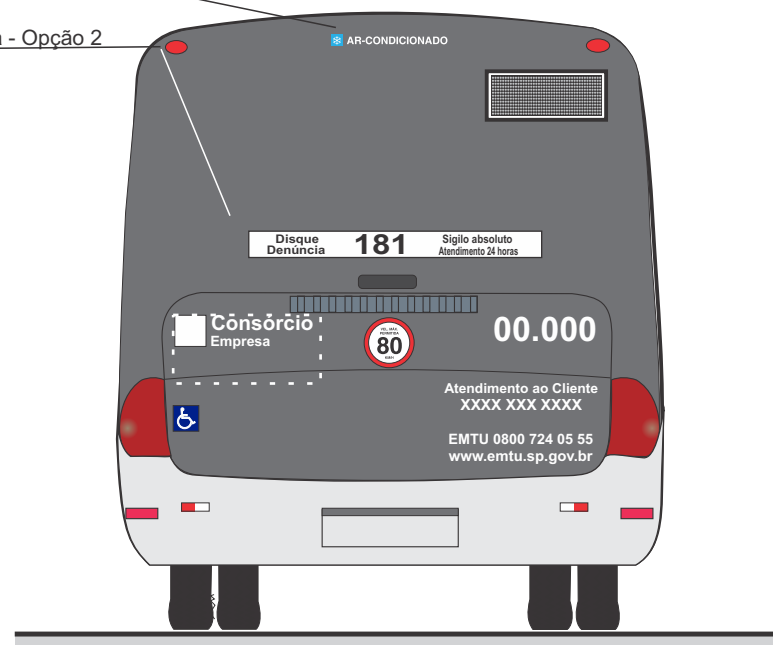

Vista traseira - Opção 2

Notas:

1. As dimensões deverão ser adequadas às características físicas de cada veículo.
2. Não deverão existir fios de contorno ou arremate separando as cores.
3. As medidas apresentadas estão em centímetros.
4. As palavras "Consórcio" e "Empresa" são utilizadas como exemplos. Não há necessidade de escrevê-las na pintura dos veículos.

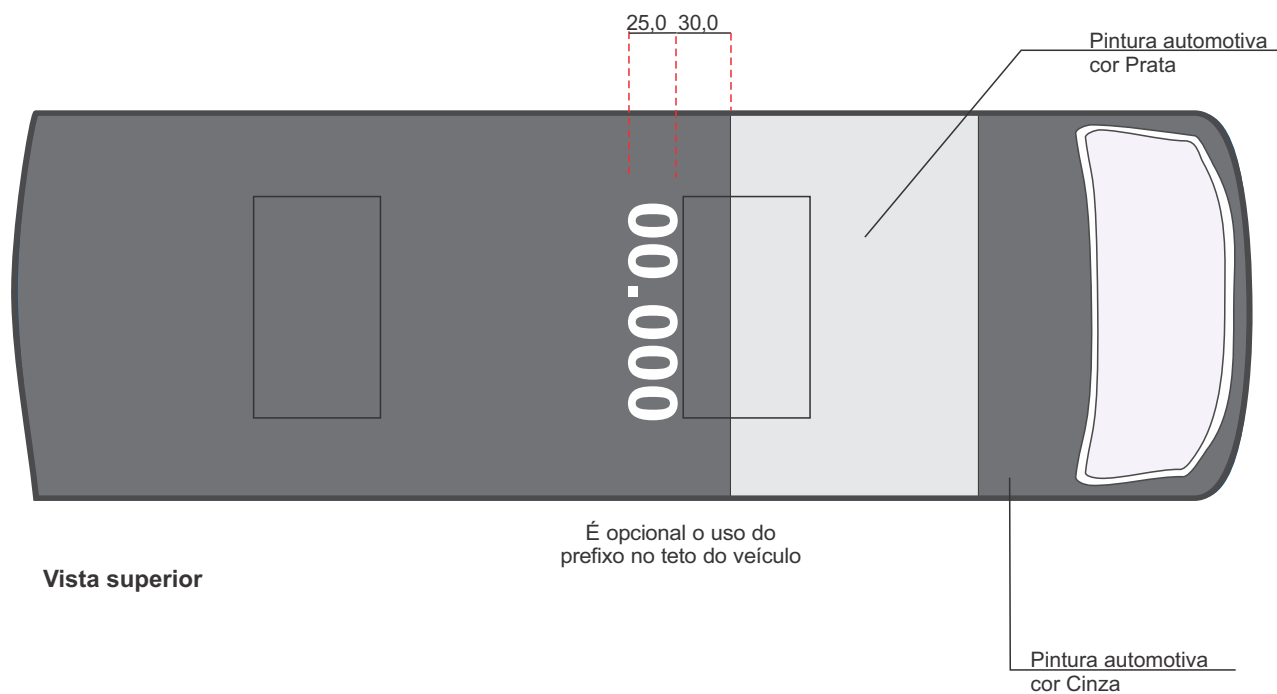
**Notas:**

1. As dimensões deverão ser adequadas às características físicas de cada veículo.
2. Não deverão existir fios de contorno ou arremate separando as cores.
3. As medidas apresentadas estão em centímetros.

41. Controle de Versões

Versão	Data	Página	Motivo
01	02/12/2009	-	Substituição dos Padrões Visuais PV-DO-001-03 - Comunicação Visual do Sistema Regular Comum e Seletivo das Áreas sob Permissão; PV-DO-011-02 - Comunicação Visual do Sistema Regular Comum e Seletivo das Áreas Concedidas; e PV-DO-012-01 - Comunicação Visual de Acessibilidade.
02	25/05/2015	-	Substituição do logo do Governo do Estado por Brasão
03	25/05/2015	-	Substituição das placas auxiliares por letreiros digitais. Inclusão de sinalização de Wi-fi.
04	09/05/2017	-	Inclusão de dados das Concessionárias para Atendimento ao Cliente
05	21/02/2019	-	Inclusão de especificações para letreiros digitais.
06	21/02/2019	-	Inclusão de especificações para placa interna de legislação - Transporte de animais domésticos
07	14/09/2019	-	Inclusão de especificações para placa interna de legislação - Desembarque fora do ponto
08	10/09/2020	-	Inclusão de especificações para adesivo - Velocidade Máxima Permitida
09	18/01/2021	-	Inclusão de especificações para adesivo - Ar-Condicionado
10	07/2022	-	Inclusão de modelo midi-ônibus e substituição do termo 'ônibus leve' por 'mini-ônibus' Inclusão de especificações para pintura de portas, rodas e retrovisores externos
11	21/07/2022	-	Inclusão do item 'instruções para fixação da cadeira de rodas'